

MM-BIRO d.o.o., NOVA GORICA		
Tolminskih puntarjev 4, 5000 Nova Gorica tel: 05/333-49-40, fax: 05/333-49-39 e-mail: mm.biro@siol.net http://www.mm-biro.si		
Investitor:	OBČINA AJDOVŠČINA, Cesta 5. maja 6a, 5270 Ajdovščina	
Naročnik:	ARHITEKTURNI ATELJE RISBA, MAJA AMBROŽIČ FUČKA s.p., Cesta 43a, 5270 Ajdovščina	
Objekt:	REKONSTRUKCIJA OBSTOJEČEGA ODDELKA IN DODATNA UREDITEV ŠE ENEGA ODDELKA NA COLU (Col; parc. št. 997/8; k.o. Col)	
Vrsta proj. dokumentacije:	PZI	
Št. načrta:	15-09-07/EI	Št. projekta: 15-34-01
Odg. projektant:	Aleš Bone, el-teh	Podpis:
Identifikacijska št.:	IZS - E - 9415	Datum podpisa: DECEMBER 2015
Projektant:	Rok Merljak, dipl.ing.el.	Podpis:
Identifikacijska št.:		Datum podpisa: DECEMBER 2015
Načrt:	EL. INSTALACIJE: EL INSTALACIJE	
Risba:	SITUACIJA	Merilo: 1:200
Datum nastanka risbe:	DECEMBER 2015	List: 1

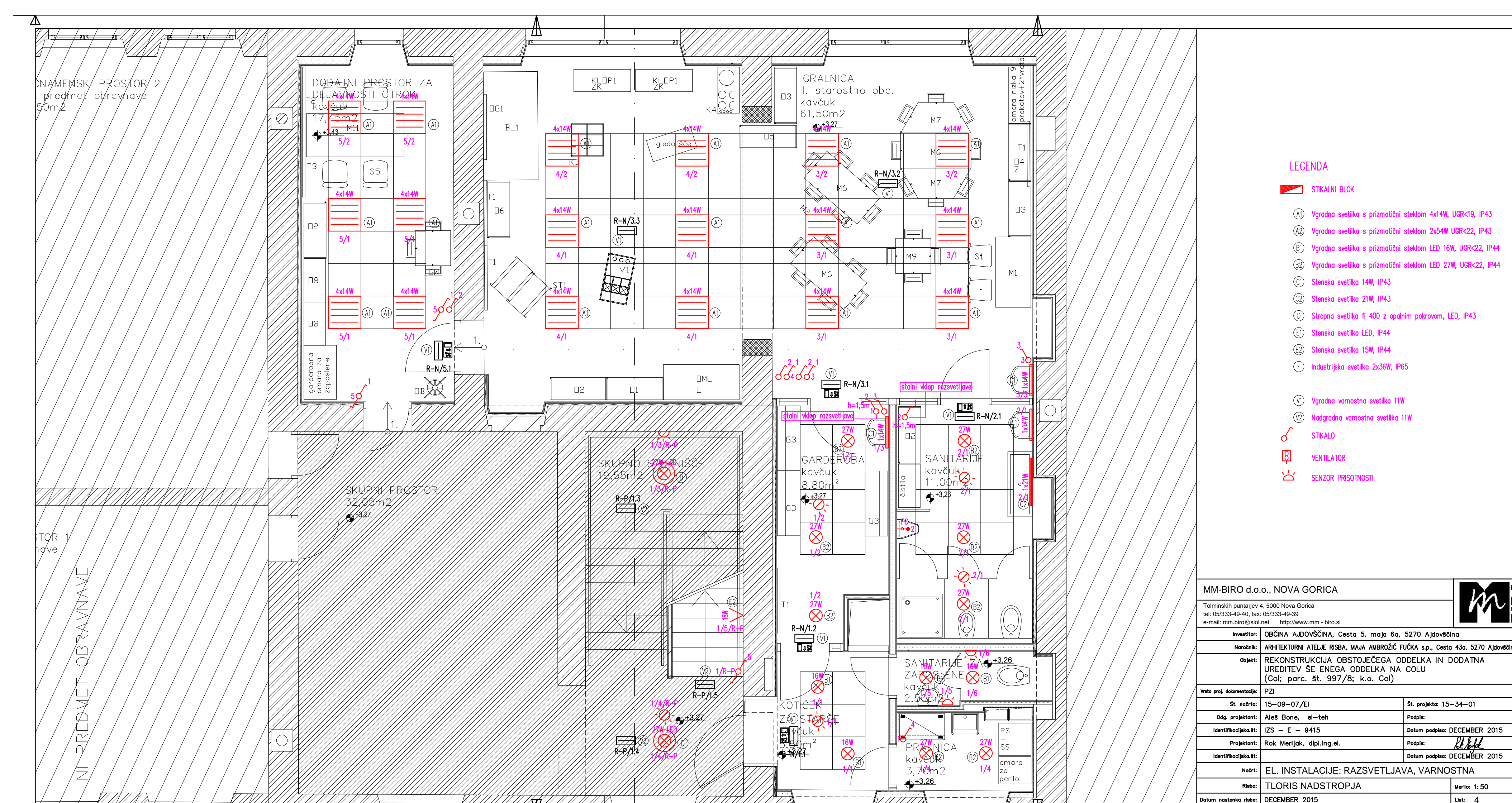

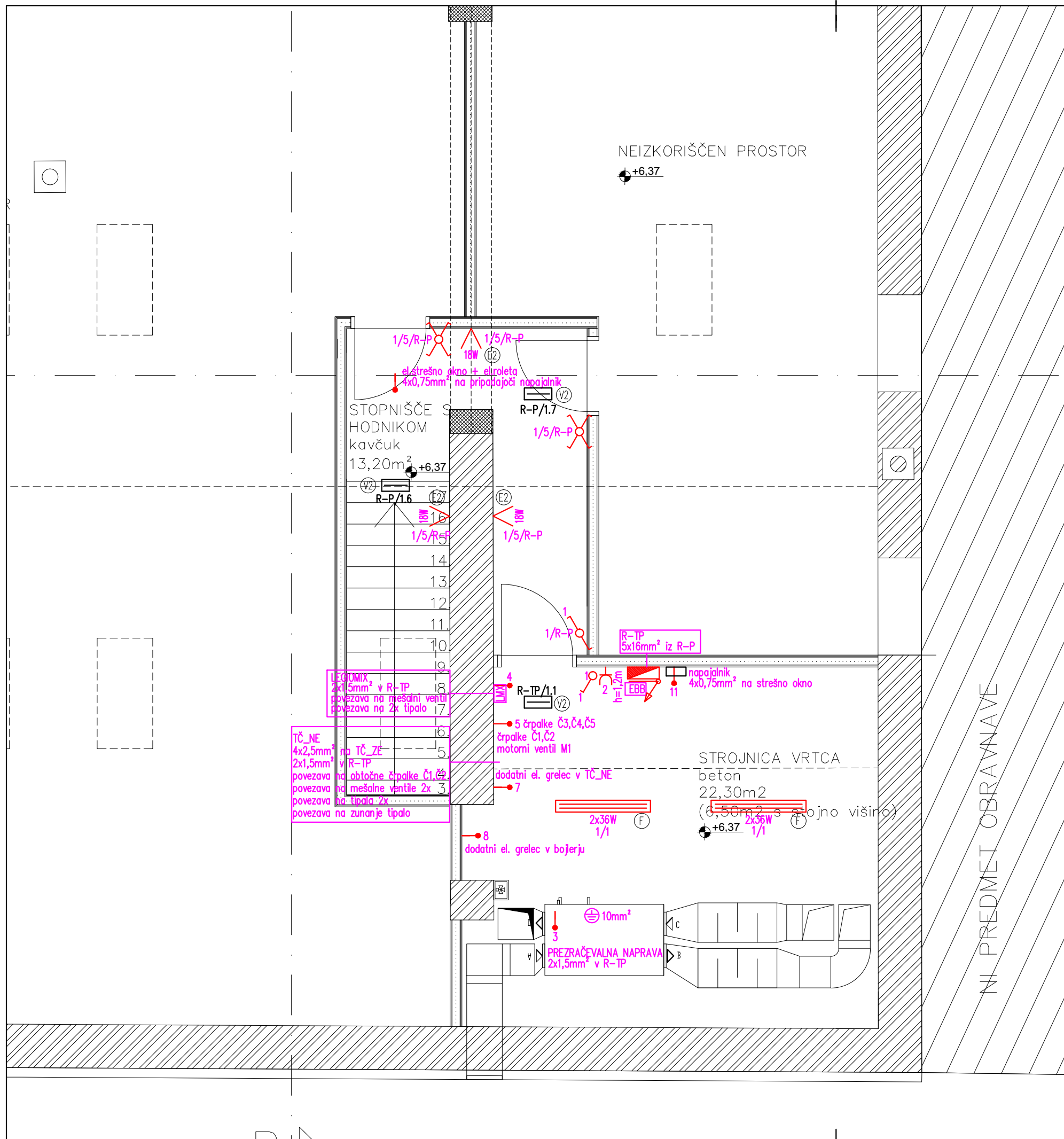































- LEGENDA**
- 1) 100V/16A
 - 2) 100V/16A
 - 3) 100V/16A
 - 4) 100V/16A
 - 5) 100V/16A
 - 6) 100V/16A
 - 7) 100V/16A
 - 8) 100V/16A
 - 9) 100V/16A
 - 10) 100V/16A
 - 11) 100V/16A
 - 12) 100V/16A
 - 13) 100V/16A
 - 14) 100V/16A
 - 15) 100V/16A
 - 16) 100V/16A
 - 17) 100V/16A
 - 18) 100V/16A
 - 19) 100V/16A
 - 20) 100V/16A
 - 21) 100V/16A
 - 22) 100V/16A
 - 23) 100V/16A
 - 24) 100V/16A
 - 25) 100V/16A
 - 26) 100V/16A
 - 27) 100V/16A
 - 28) 100V/16A
 - 29) 100V/16A
 - 30) 100V/16A
 - 31) 100V/16A
 - 32) 100V/16A
 - 33) 100V/16A
 - 34) 100V/16A
 - 35) 100V/16A
 - 36) 100V/16A
 - 37) 100V/16A
 - 38) 100V/16A
 - 39) 100V/16A
 - 40) 100V/16A
 - 41) 100V/16A
 - 42) 100V/16A
 - 43) 100V/16A
 - 44) 100V/16A
 - 45) 100V/16A
 - 46) 100V/16A
 - 47) 100V/16A
 - 48) 100V/16A
 - 49) 100V/16A
 - 50) 100V/16A
 - 51) 100V/16A
 - 52) 100V/16A
 - 53) 100V/16A
 - 54) 100V/16A
 - 55) 100V/16A
 - 56) 100V/16A
 - 57) 100V/16A
 - 58) 100V/16A
 - 59) 100V/16A
 - 60) 100V/16A
 - 61) 100V/16A
 - 62) 100V/16A
 - 63) 100V/16A
 - 64) 100V/16A
 - 65) 100V/16A
 - 66) 100V/16A
 - 67) 100V/16A
 - 68) 100V/16A
 - 69) 100V/16A
 - 70) 100V/16A
 - 71) 100V/16A
 - 72) 100V/16A
 - 73) 100V/16A
 - 74) 100V/16A
 - 75) 100V/16A
 - 76) 100V/16A
 - 77) 100V/16A
 - 78) 100V/16A
 - 79) 100V/16A
 - 80) 100V/16A
 - 81) 100V/16A
 - 82) 100V/16A
 - 83) 100V/16A
 - 84) 100V/16A
 - 85) 100V/16A
 - 86) 100V/16A
 - 87) 100V/16A
 - 88) 100V/16A
 - 89) 100V/16A
 - 90) 100V/16A
 - 91) 100V/16A
 - 92) 100V/16A
 - 93) 100V/16A
 - 94) 100V/16A
 - 95) 100V/16A
 - 96) 100V/16A
 - 97) 100V/16A
 - 98) 100V/16A
 - 99) 100V/16A
 - 100) 100V/16A

MM-BIRO s.o. NOVA GORICA		
Trg Republike Slovenije, 1000 Ljubljana ul. Prešernova 10, SI-1000 Ljubljana Tel: +386 (0)1 478 11 11 E-mail: info@mm-biro.si		
Projekat: REKONSTRUKCIJA OBSTOJEČEGA OBSEGA IN OSEBNA UPORABA VELE TRGOVA SREŠČEVAJA NA OŠI (del projekta: št. 897/16, s.m. delj.)		
Datum: 12.09.2015		
Skupni projekt: 12-09-07-01		
Stran: 4 od 4		
Projektant: MM-BIRO Datum: 12.09.2015		
Izvedenica: MM-BIRO Datum: 12.09.2015		
Ime: EL. INSTALACIJE RAZPISNE TLANE VARNOSTNE Datum: 12.09.2015		
Mera: 1:50		
Datum izdelave: 12.09.2015		







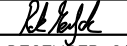

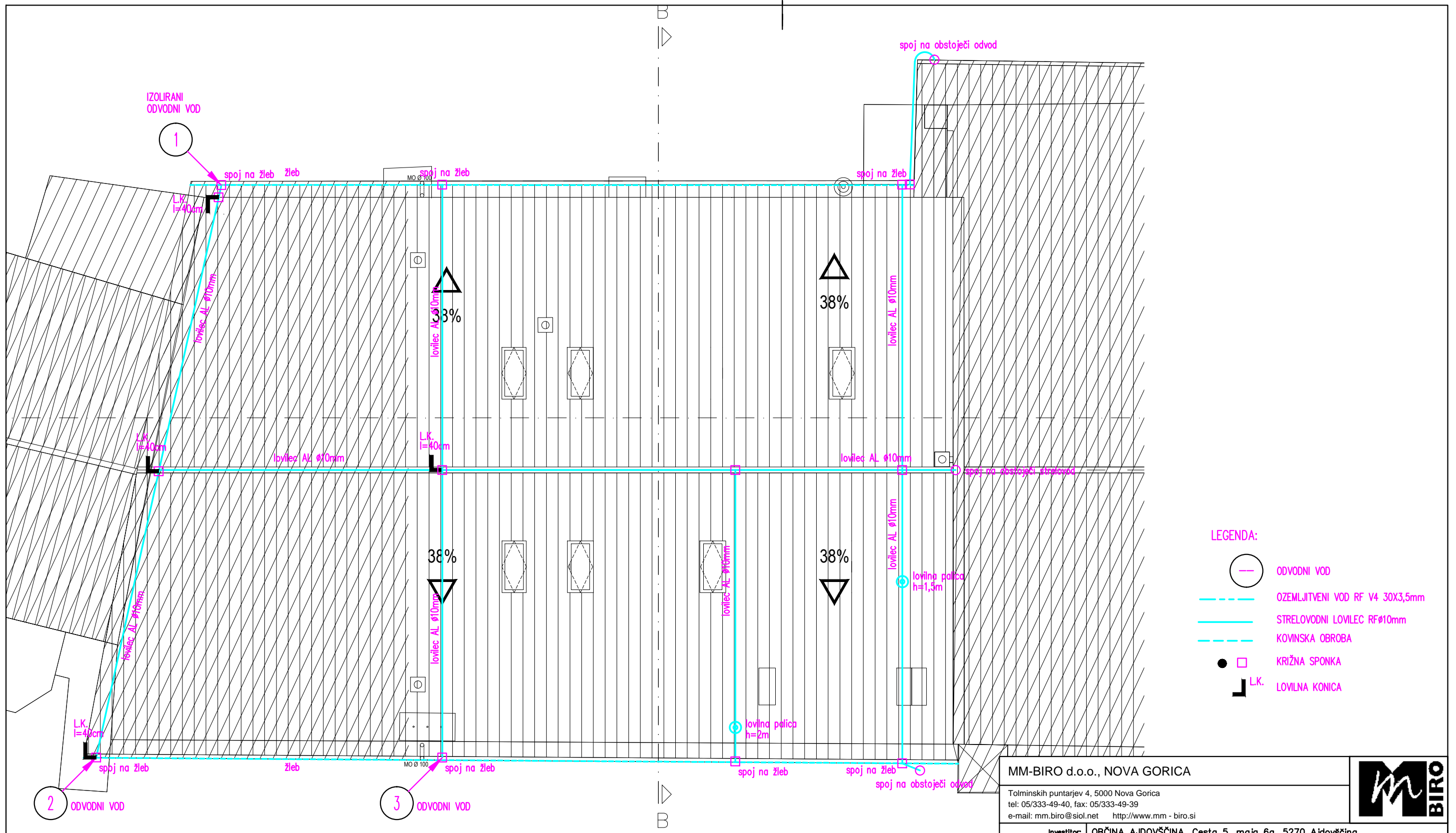

LEGENDA

-  PRIKLJUČNA TK OMARICA
-  PMO, STIKALNI BLOK
-  KABELSKA POLICA
-  VTIČNICA 3P,230V
-  VTIČNICA S POKROVOM 3P,230V
-  VTIČNICA Z ZAŠČITO
-  STIKALO 1P
-  STIKALO Z LUČKO
-  FIKSNI PRIKLJUČEK
-  VRATNI TERMINAL (CENTRALA EVAKUACIJSKE POTI)
-  TIPKA (VRATA)
-  TEDENSKA PROGRAMSKA URA
-  KONČNO STIKALO VRATA
-  IMPULZNI EL. PREJEMNIK
-  ZVONEC POVEZAN NA CEP
-  VIDEO DOMOFON ZUNANJA ENOTA
-  VIDEO DOMOFON NOTRANJA ENOTA
-  TERMOSTAT TALNO OGREVANJE
h=1,5m (višino montaže potrdi strojnik)
-  REGULATOR TALNEGA OGREVANJA
24V AC / USKLADITI Z DOBAVLJENO OPREMO
-  TERMOSTAT KONVEKTORJI
h=1,5m (višino montaže potrdi strojnik)
-  RELE KONVEKTORJEV
(ZA VEZAVO VEČ KONVEKTORJEV NA TS)
-  KRMLILNIK ZA DEZINFEKCIJO SANITARNE VODE
-  PREHOD GOR
-  PREHOD GOR/DOL
-  PREHOD DOL
-  IZENAČITVENA ZBIRALKA
-  GLAVNA IZENAČITVENA ZBIRALKA
-  SPOJ ZA IZENAČITEV POTENCIALOV
-  ODVODNIK PRENAPETOSTI
-  ODVODNIK PRENAPETOSTI V RAZDELILNI DOZI
-  TV VTIČNICA
-  VTIČNICA KOMUNIKACIJSKA UTP CAT6 RJ45

MM-BIRO d.o.o., NOVA GORICA		
Tolminskih puntarjev 4, 5000 Nova Gorica tel: 05/333-49-40, fax: 05/333-49-39 e-mail: mm.biro@siol.net http://www.mm-biro.si		
Investitor:	OBČINA AJDOVŠČINA, Cesta 5. maja 6a, 5270 Ajdovščina	
Naročnik:	ARHITEKTURNI ATELJE RISBA, MAJA AMBROŽIČ FUČKA s.p., Cesta 43a, 5270 Ajdovščina	
Objekt:	REKONSTRUKCIJA OBSTOJEČEGA ODDELKA IN DODATNA UREDITEV ŠE ENEGA ODDELKA NA COLU (Col; parc. št. 997/8; k.o. Col)	
Vrsta proj. dokumentacije:	PZI	
Št. načrta:	15-09-07/EI	Št. projekta: 15-34-01
Odg. projektant:	Aleš Bone, el-teh	Podpis:
Identifikacijska št.:	IZS - E - 9415	Datum podpis: DECEMBER 2015
Projektant:	Rok Merljak, dipl.ing.el.	Podpis: 
Identifikacijska št.:		Datum podpis: DECEMBER 2015
Načrt:	EL. INSTALACIJE: RAZSVETLJAVA, MOČ, IP	
Risba:	TLORIS MANSARDE	Merilo: 1:50
Datum nastanka risbe:	DECEMBER 2015	List: 6







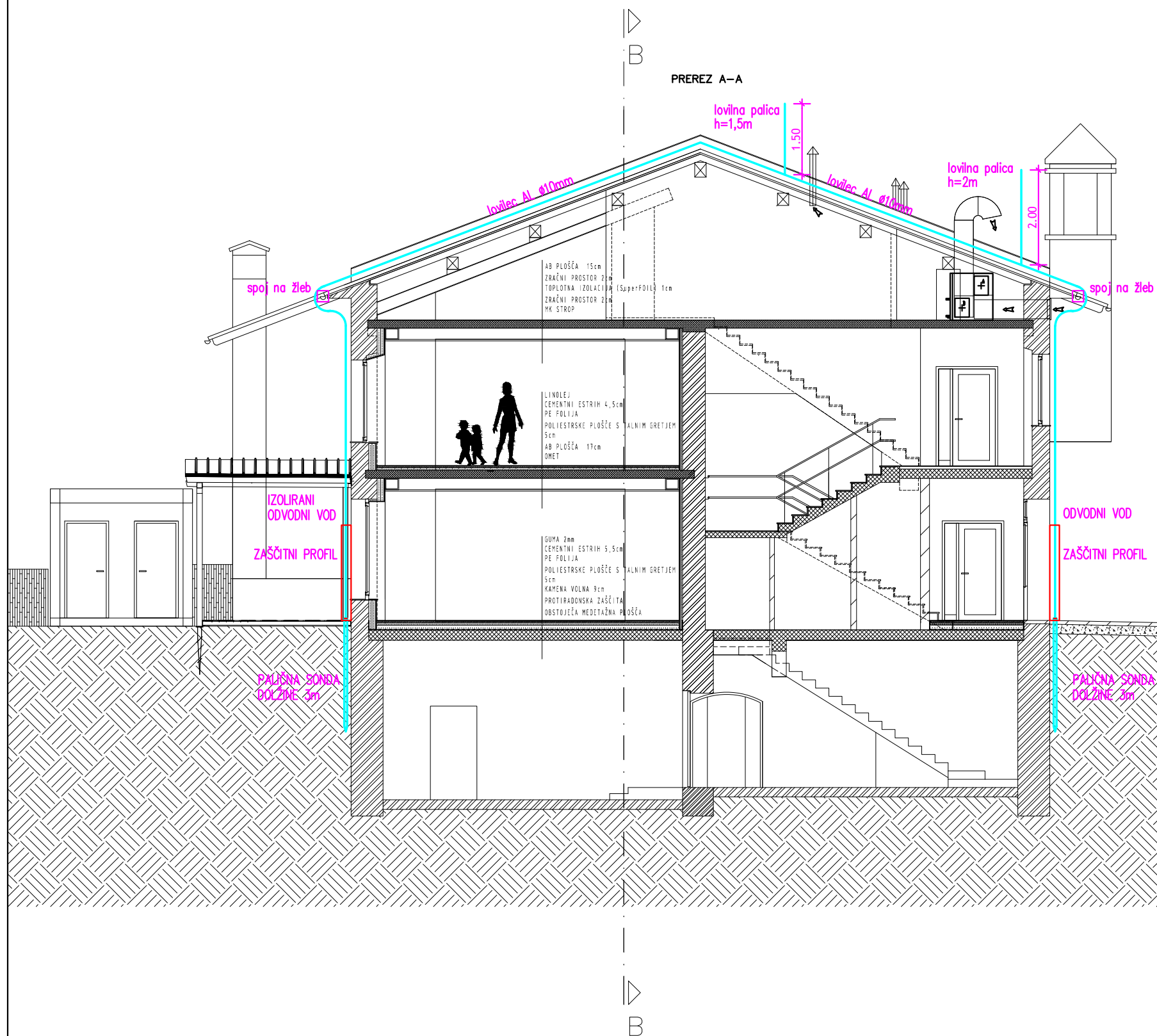

- LEGENDA:**
-  ODVODNI VOD
 -  OZEMLJITVENI VOD RF V4 30X3,5mm
 -  STRELOVODNI LOVILEC RFØ10mm
 -  KOVINSKA OBROBA
 -  KRIŽNA SPONKA
 -  L.K. LOVILNA KONICA

MM-BIRO d.o.o., NOVA GORICA		
Tolminskih puntarjev 4, 5000 Nova Gorica tel: 05/333-49-40, fax: 05/333-49-39 e-mail: mm.biro@siol.net http://www.mm-biro.si		
Investitor:	OBČINA AJDOVŠČINA, Cesta 5. maja 6a, 5270 Ajdovščina	
Naročnik:	ARHITEKTURNI ATELJE RISBA, MAJA AMBROŽIČ FUČKA s.p., Cesta 43a, 5270 Ajdovščina	
Objekt:	REKONSTRUKCIJA OBSTOJEČEGA ODDELKA IN DODATNA UREDITEV ŠE ENEGA ODDELKA NA COLU (Col; parc. št. 997/8; k.o. Col)	
Vrsta proj. dokumentacije:	PZI	
Št. načrta:	15-09-07/EI	Št. projekta: 15-34-01
Odg. projektant:	Aleš Bone, el-teh	Podpis:
Identifikacijska št.:	IZS - E - 9415	Datum podpisa: DECEMBER 2015
Projektant:	Rok Merljak, dipl.ing.el.	Podpis: 
Identifikacijska št.:		Datum podpisa: DECEMBER 2015
Načrt:	EL. INSTALACIJE: STRELOVOD	
Risba:	TLORIS STREHE	Merilo: 1:100
Datum nastanka risbe:	DECEMBER 2015	List: 7



LEGENDA:

-  ODVODNI VOD
-  OZEMLJITVENI VOD RF V4 30X3,5mm
-  STRELOVODNI LOVILEC RFØ10mm
-  KOVINSKA OBROBA
-  KRIZNA SPONKA
-  L.K. LOVLINA KONICA

MM-BIRO d.o.o., NOVA GORICA

Tolminskih puntarjev 4, 5000 Nova Gorica
tel: 05/333-49-40, fax: 05/333-49-39
e-mail: mm.biro@siol.net http://www.mm-biro.si



Investitor:	OBČINA AJDOVŠČINA, Cesta 5. maja 6a, 5270 Ajdovščina	
Naročnik:	ARHITEKTURNI ATELJE RISBA, MAJA AMBROŽIČ FUČKA s.p., Cesta 43a, 5270 Ajdovščina	
Objekt:	REKONSTRUKCIJA OBSTOJEČEGA ODDELKA IN DODATNA UREDITEV ŠE ENEGA ODDELKA NA COLU (Col; parc. št. 997/8; k.o. Col)	
Vrsta proj. dokumentacije:	PZI	
Št. načrta:	15-09-07/EI	Št. projekta: 15-34-01
Odg. projektant:	Aleš Bone, el-teh	Podpis:
Identifikacijska št.:	IZS - E - 9415	Datum podpisa: DECEMBER 2015
Projektant:	Rok Merljak, dipl.ing.el.	Podpis: 
Identifikacijska št.:		Datum podpisa: DECEMBER 2015
Načrt:	EL. INSTALACIJE: STRELOVOD	
Risba:	PREREZ	Merilo: 1:50
Datum nastanka risbe:	DECEMBER 2015	List: 8

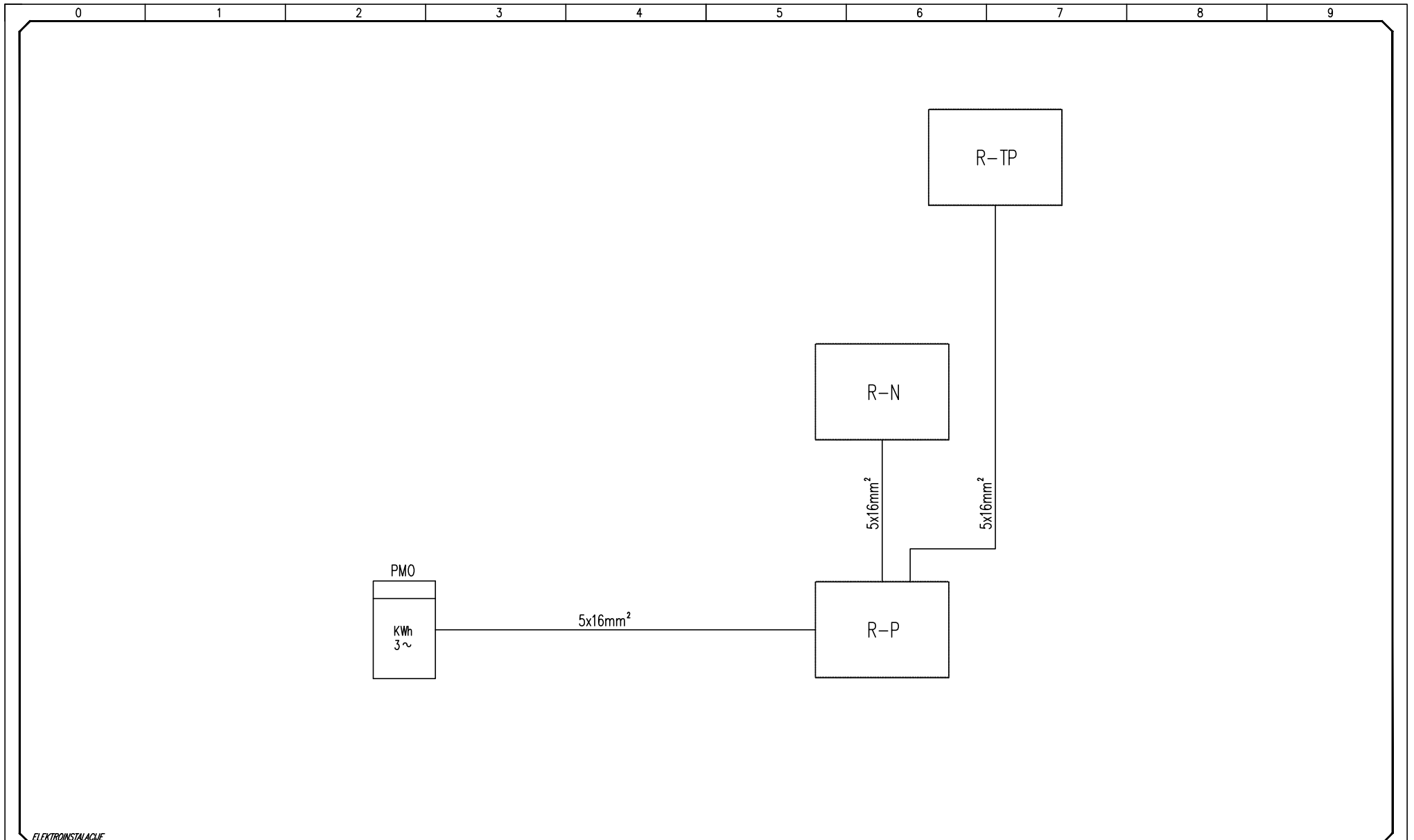

ELEKTROINSTALACIJE



MM-BIRO d.o.o., NOVA GORICA
 Tolminskih puntarjev 4, 5000 Nova Gorica
 tel: 05/333-49-40, fax: 05/333-49-39
 e-mail: mm.biro@siol.net

Investitor: **OBČINA AJDOVŠČINA,**
Cesta 5. maja 6a, 5270 Ajdovščina
 Objekt: **REKONSTRUKCIJA OBSTOJEČEGA ODDELKA IN**
DODATNA UREDITEV ŠE ENEGA ODDELKA NA COLI

Naslov risbe: **Blok shema**
razvodov moči

Odgovorni projektant: **Aleš Bone, el-teh, IZS-E-9415**
 Projektant: **Rok Merjak, dipl.ing.el.**

Podpis: 

Št. projekta: 15-34-01
 Št. načrta: 15-09-07/EI
 Datum: DECEMBER 2015
 Vrsta proj. dokumentacije: PZI

Št. risbe: **SH01**
 List: **1/1**

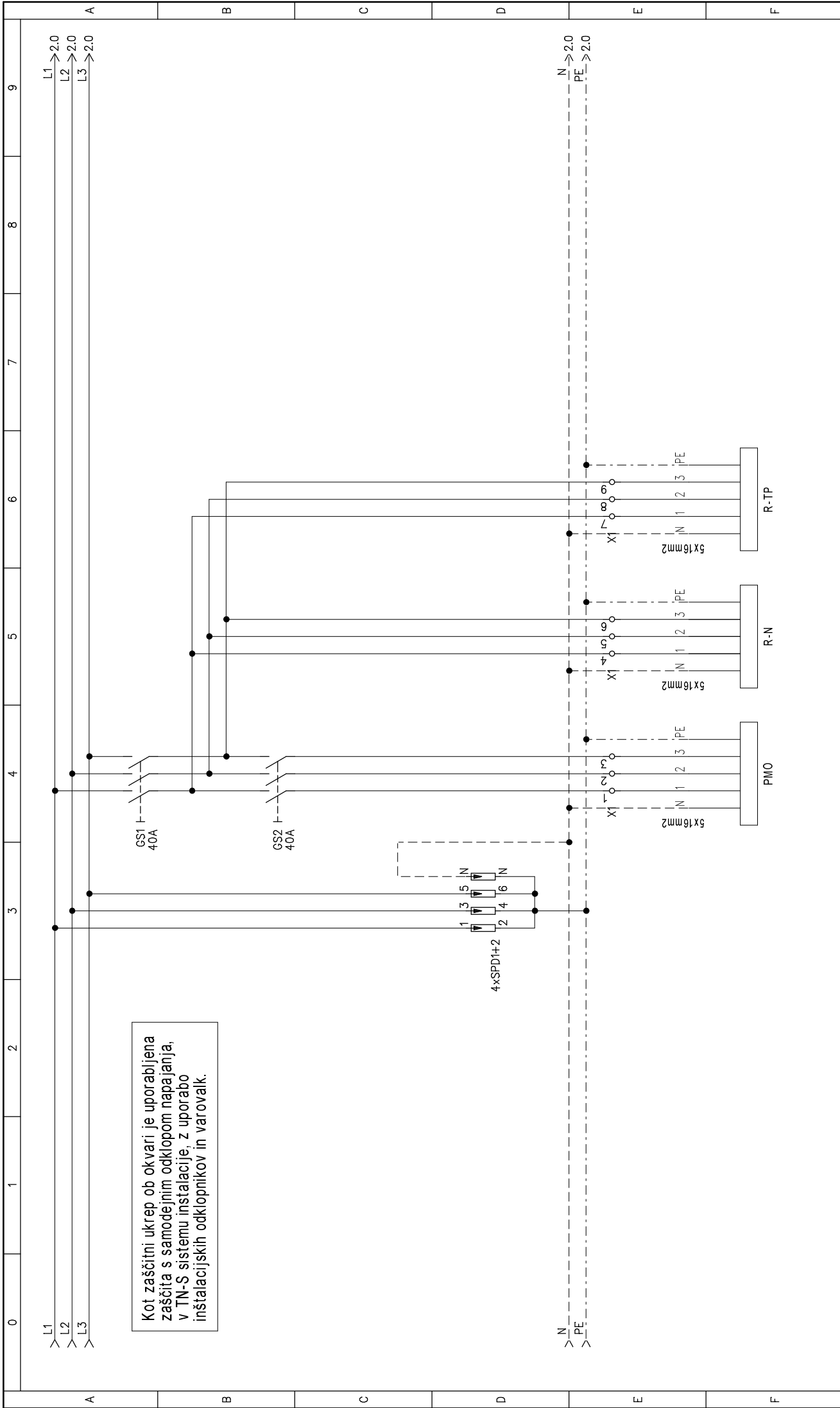

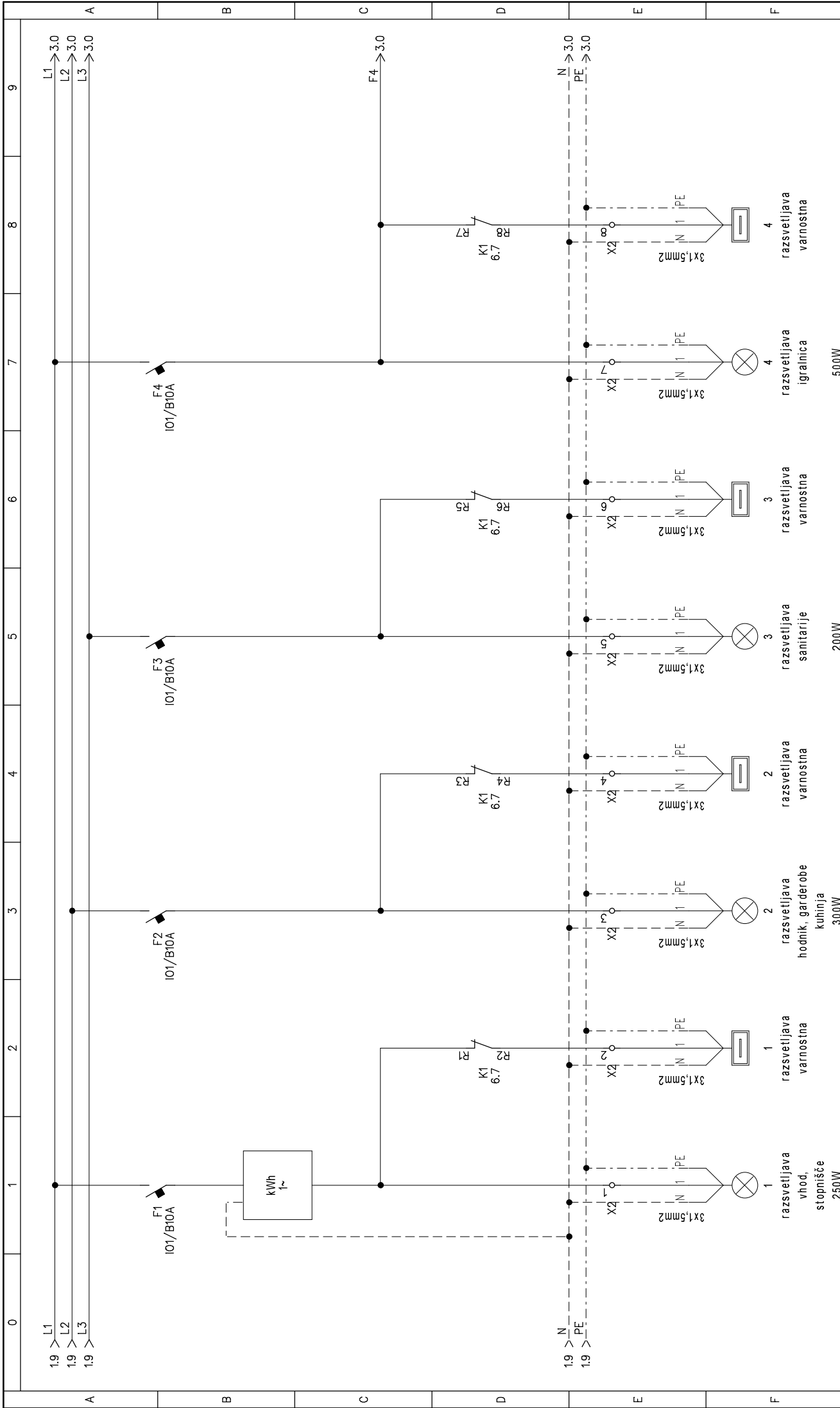

	Investitor: OBČINA A.JDOVŠČINA CESTA 5 MAJJA 6A, 5270 A.JDOVŠČINA	Naslov risbe: Tripolna shema stikalnega bloka	Odgovorni projektant: ALEŠ BONE, elteh., E-94/5	Podpis:	Št. projekta: 15-34-01	Št. risbe: SH02
	Objekt: REKONSTRUKCIJA OBSTOJEČEGA ODDELKA IN DODATNA UREDITEV ŠE ENEGA ODDELKA VRTCA NA COLU	R-P	Projektant: Rok Merljak, dipl. ing. el.	Podpis:	Datum: 21.12.2015	Vrsta proj. dok.: PZI

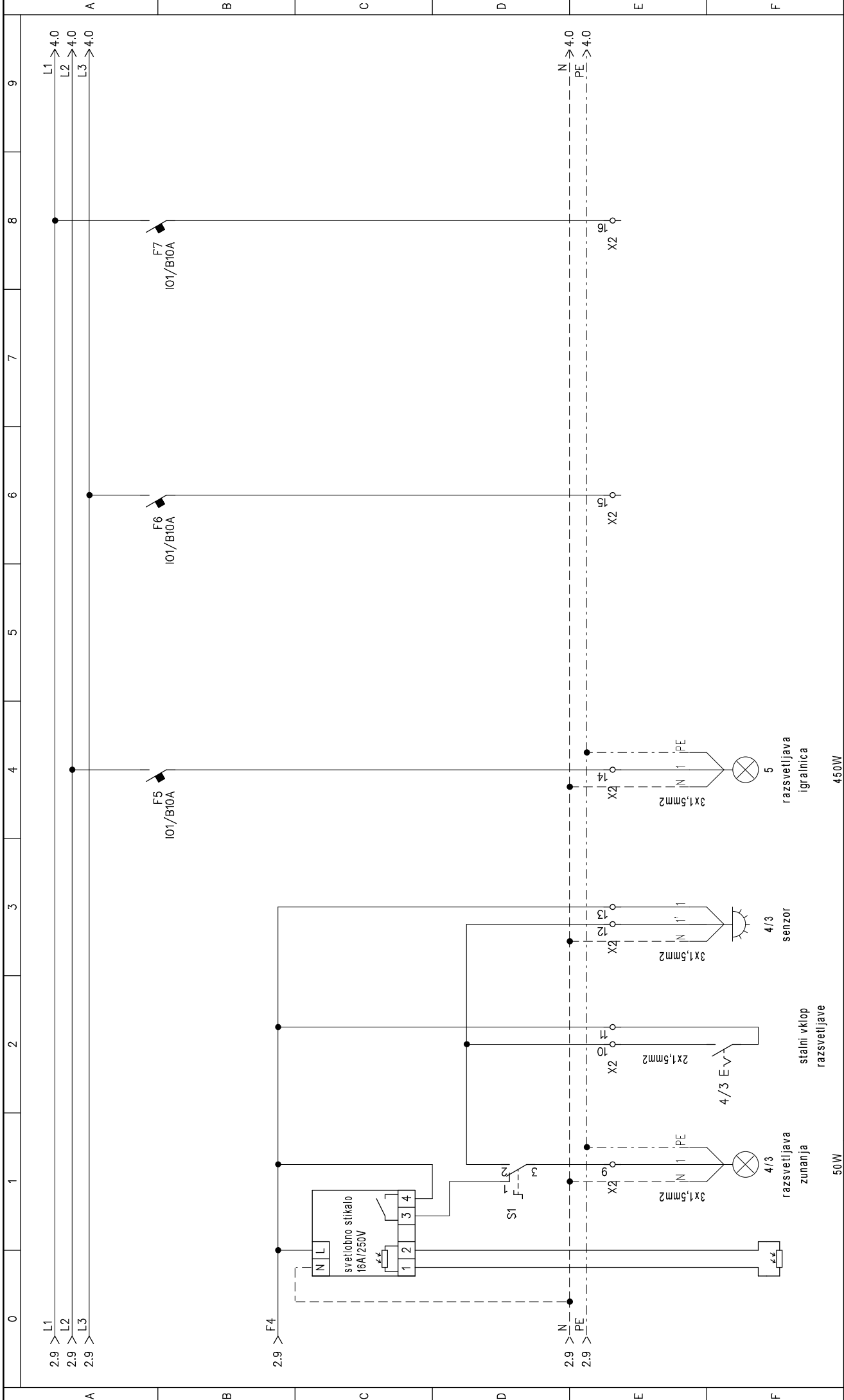

 BIBRO d.o.o., NOVA GORICA Tolminskih partizanov 4, 5000 Nova Gorica tel: 05/333-49-40, fax: 05/333-49-39 e-mail: mm.bibro@siol.net	Investitor: OBČINA A.JDOVŠČINA CESTA 5 MAJJA 6A, 5270 A.JDOVŠČINA Objekt: REKONSTRUKCIJA OBSTOJEČEGA ODDELKA IN DODATNA UREDITEV ŠE ENEGA ODDELKA VRTCA NA COLU	Naslov risbe: Tripolna shema stikalnega bloka R-P	Odgovorni projektant: ALEŠ BONE, elteh., E-94/15 Projektant: Rok Merljak, dipl. ing. el.	Podpis: <i>Rok Merljak</i> Podpis: Rok Merljak, dipl. ing. el.	Št. projekta: 15-34-01 Št. načrta: 15-09-07/EI Datum: 21.12.2015 Vrsta proj. dok. PZI	Št. risbe: SH02 List: 3 / 6
--	--	--	---	--	--	--

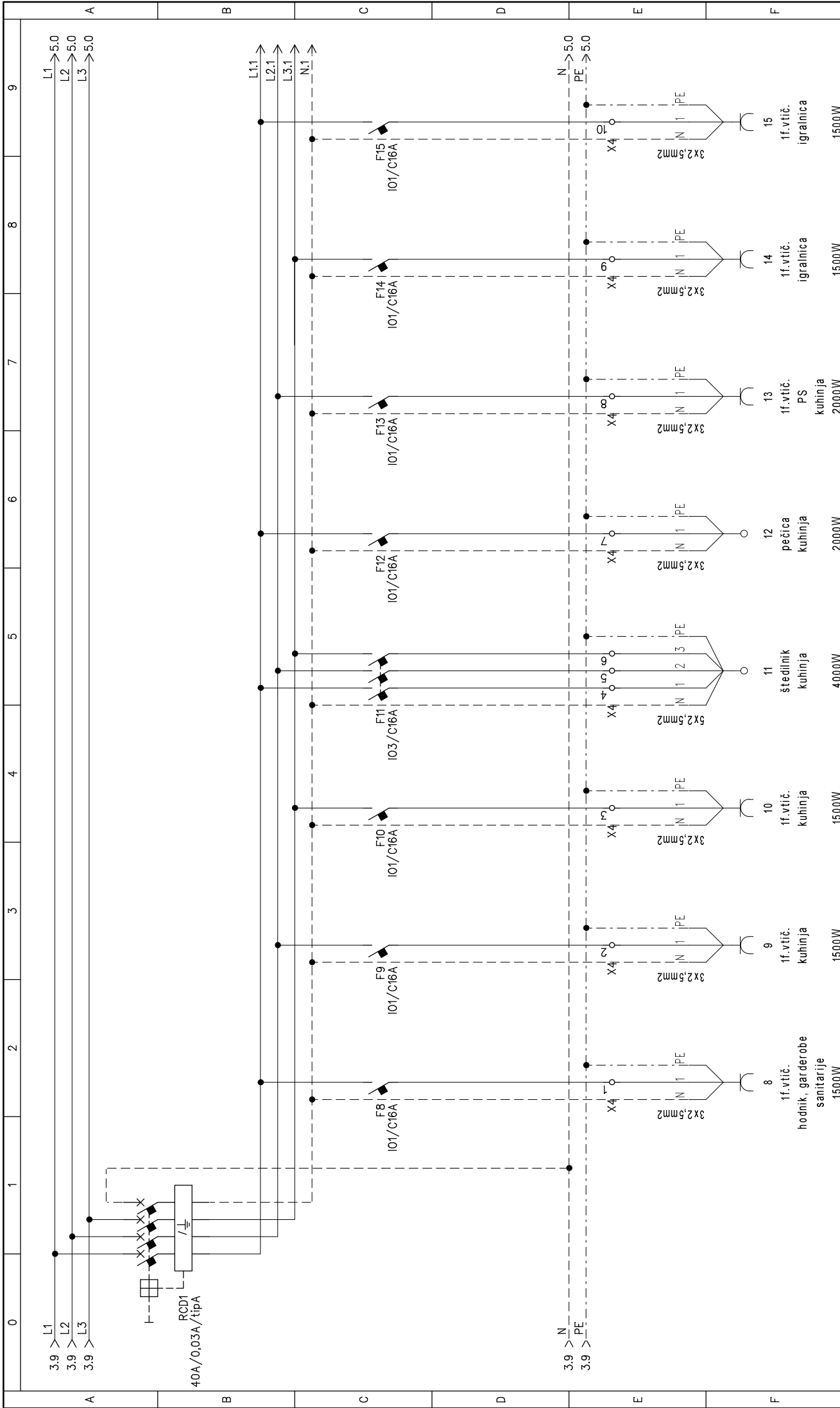

IM-BIRO d.o.o., NOVA GORICA Tolminskih partizanov 4, 5000 Nova Gorica tel: 05/333-49-40, fax: 05/333-49-39 e-mail: im.biro@siol.net	Investitor: OBČINA A.JDOVŠČINA Naslov risbe: Tripolna shema stikalnega bloka	Odgovorni projektant: ALEŠ BONE, elteh, E-94/5	Podpis:	Št. risbe: SH02
	Objekt: REKONSTRUKCIJA OBSTOJEČEGA ODDELKA IN DODATNA UPREDITEV ŠE ENEGA ODDELKA VRTCA NA COLU	Projektant: Rok Merljak, dipl.ing.el.	Št. projekta: 15-34-01	Podpis: <i>Rok Merljak</i>
				Datum: 21.12.2015
				Vrsta proj. dok. PZI

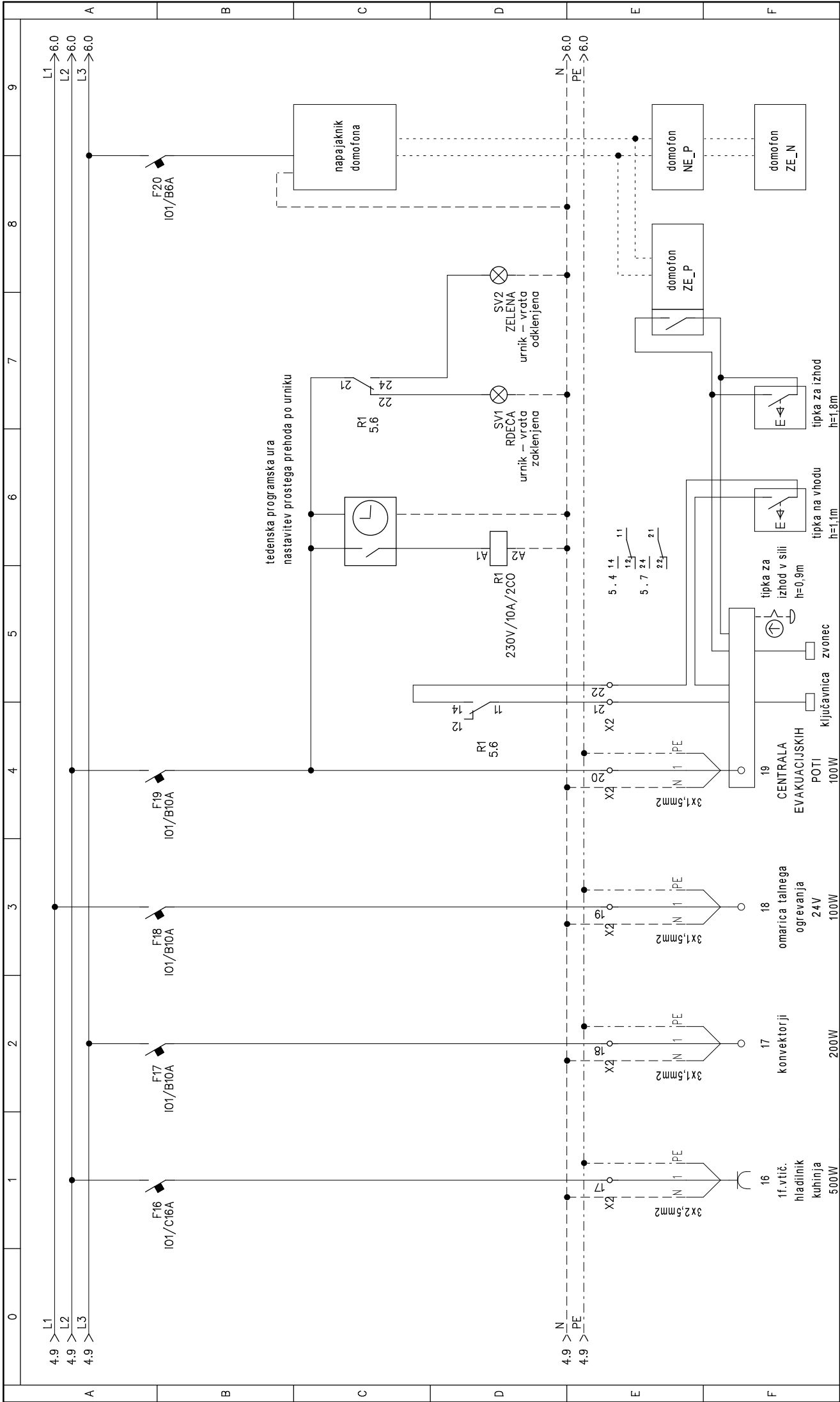

IMBIBRO d.o.o., NOVA GORICA Tomlinških partizanj 4, 5000 Nova Gorica tel: 05/333-49-40, fax: 05/333-49-39 e-mail: imbibro@siol.net	Investitor: OBČINA A.JDOVŠČINA CESTA 5 MAJJA 6A, 5270 A.JDOVŠČINA Objekt: REKONSTRUKCIJA OBSTOJEČEGA ODDELKA IN DODATNA UREDITVE ŠE ENEGA ODDELKA VRTCA NA COLU	Naslov risbe: Tripolna shema stikalnega bloka R-P	Odgovorni projektant: ALEŠ BONE, elteh, E-94/5 Projektant: Rok Merljak, dipl. ing. el.	Podpis: <i>Rok Merljak</i>	Št. projekta: 15-34-01	Št. risbe: SH02
				Vrsta proj. dok.: PZI	Datum: 21.12.2015	Datum: 15-09-07/El



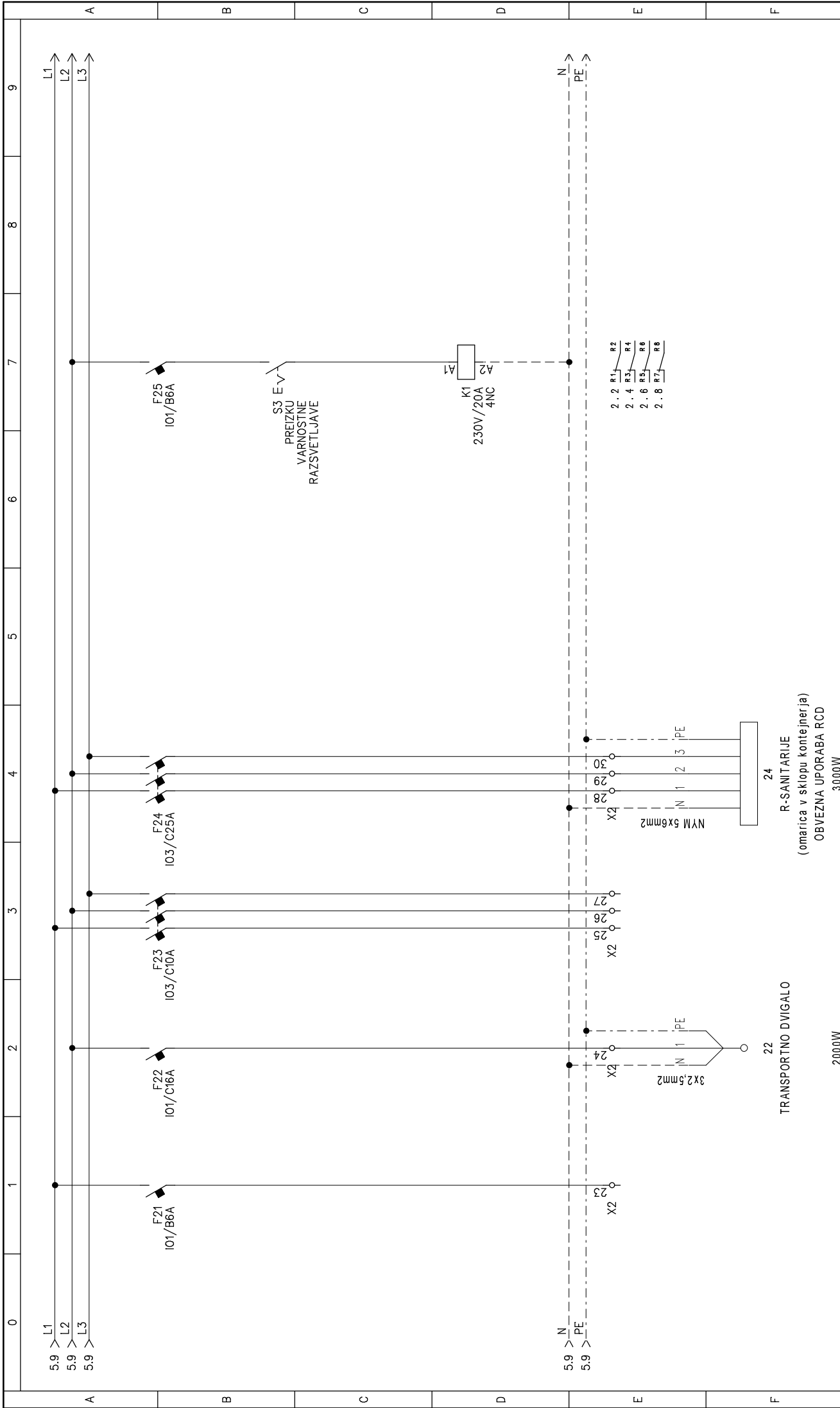

BIRO IMBRO d.o.o., NOVA GORICA Tolminskih partizanov 4, 5000 Nova Gorica tel: 05/333-49-40, fax: 05/333-49-39 e-mail: imbro@siol.net	Investitor: OBČINA AJDOVŠČINA CESTA 5 MAJJA 6A, 5270 AJDOVŠČINA	Naslov risbe: Tripolna shema stikalnega bloka R-P	Odgovorni projektant: ALEŠ BONE, elteh., E-94/15 Projektant: Rok Merjak, dipl. ing. el.	Podpis: <i>Rok Merjak</i>	Št. projekta: 15-34-01 Št. načrta: 15-09-07/EI	Št. risbe: SH02
	Objekt: REKONSTRUKCIJA OBSTOJEČEGA ODDELKA IN DODATNA UPREDITEV ŠE ENEGA ODDELKA VRTCA NA COLU	2000W TRANSPORTNO DVIHALO	R-SANITARJE (omartica v sklopu kontejnerja) OBVEZNA UPORABA RCD 3000W	Vrsta proj. dok. PZI	Datum: 21.12.2015 Vrsta proj. dok. PZI	List: 6 / 6

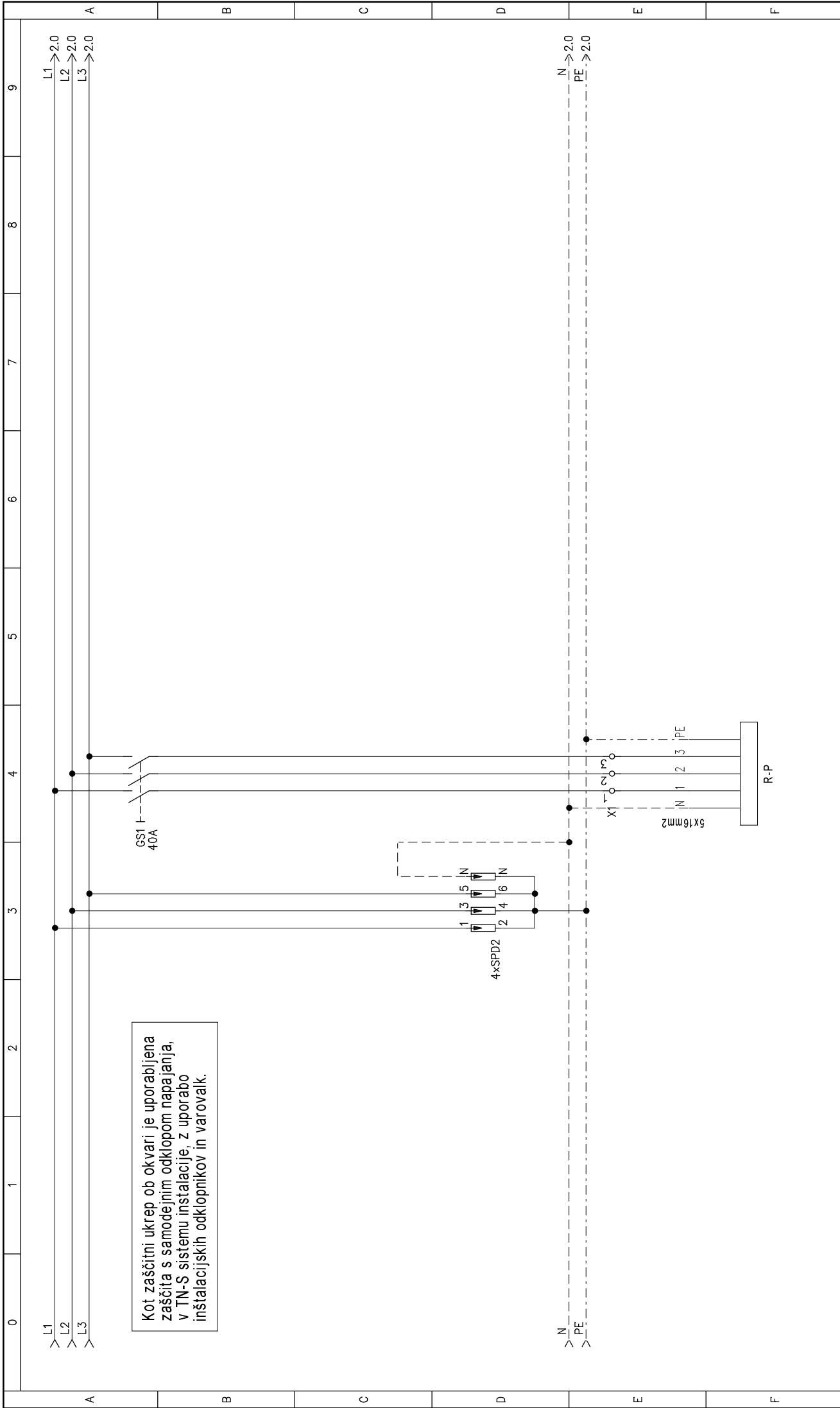

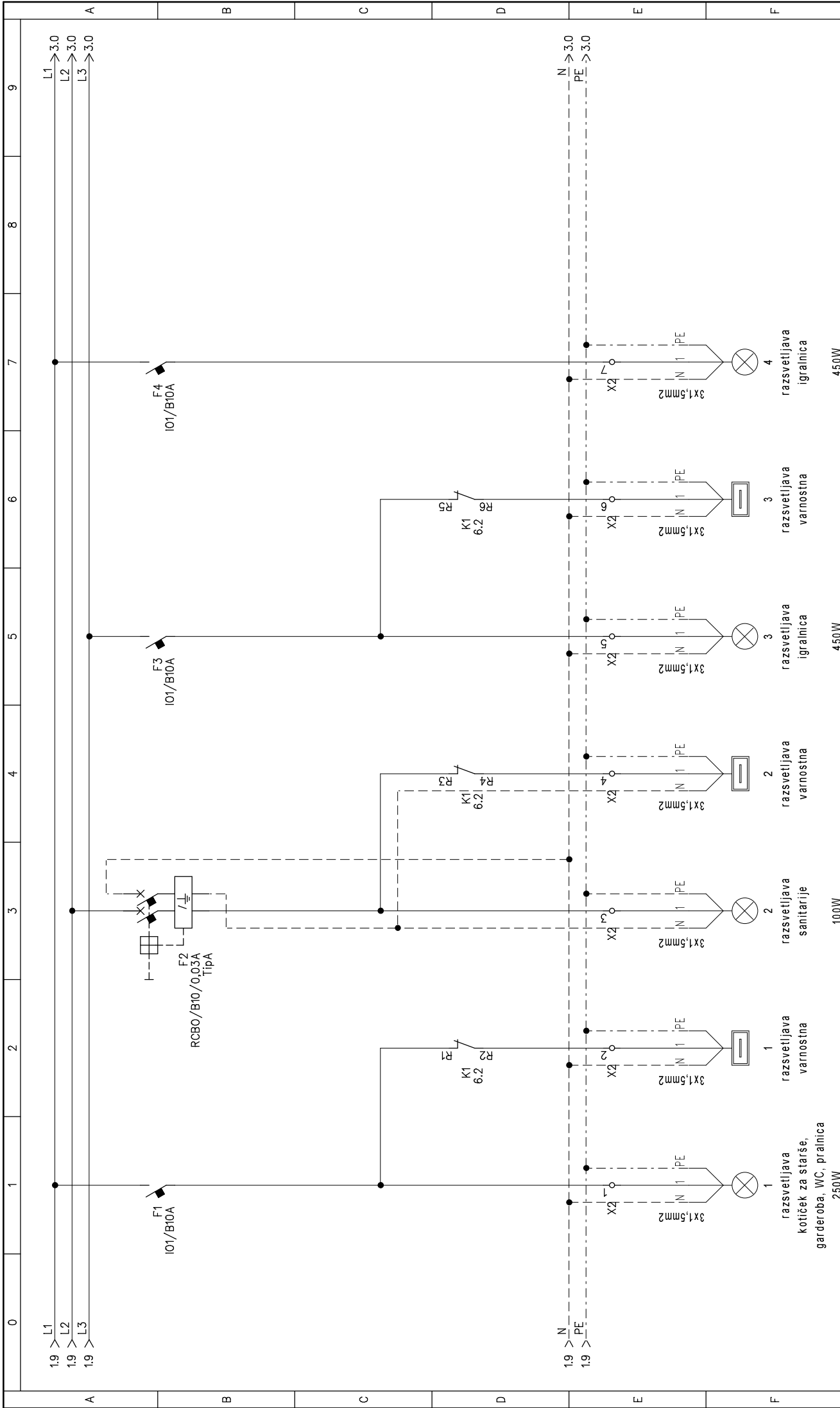

	Investitor: OBČINA AJDOVŠČINA CESTA 5 MAJJA 6A, 5270 AJDOVŠČINA	Naslov risbe: Tripolna shema s fikalnega bloka	Odgovorni projektant: ALEŠ BONE, elteh., E-94/15	Podpis:	Št. projekta: 15-34-01	Št. risbe: SH03
	Objekt: REKONSTRUKCIJA OBSTOJEČEGA ODDELKA IN DODATNA UREDITEV ŠE ENEGA ODDELKA VRTCA NA COLU	R-N	Projektant: Rok Merljak, dipl. ing. el.	Podpis: <i>Rok Merljak</i>	Datum: 21.12.2015	Vrsta proj. dok.:
IMB-RO d.o.o., NOVA GORICA Tolmšinski partizjev 4, 5000 Nova Gorica tel: 05/333-49-40, fax: 05/333-49-39 e-mail: imbro@siol.net	250W garderoba, WC, pralnica	100W	450W	450W	15-34-01	2 / 6

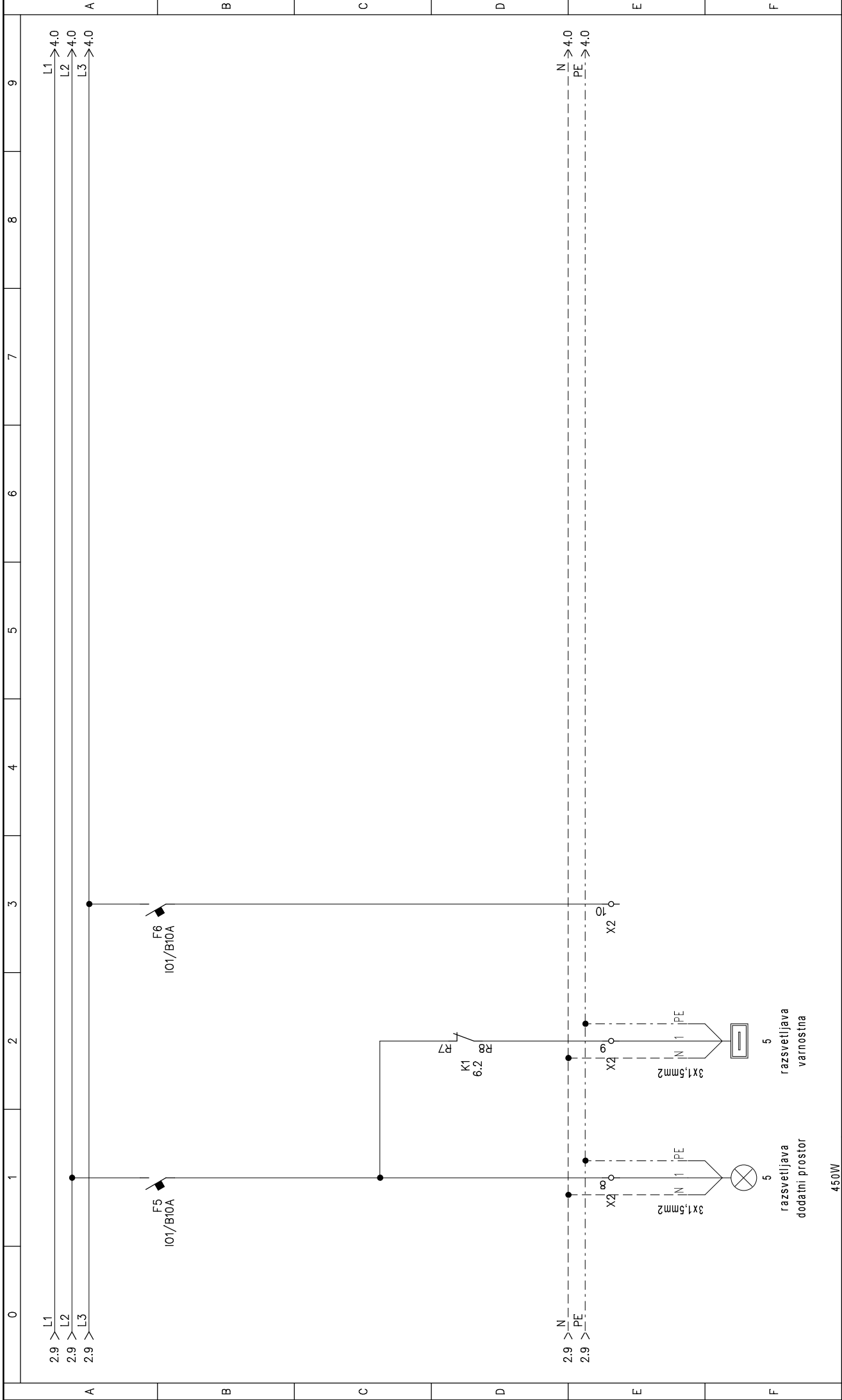

IMB-RO d.o.o., NOVA GORICA Tolminskih partizanov 4, 5000 Nova Gorica tel: 05/333-48-40, fax: 05/333-49-39 e-mail: imbro@iolinet	Investitor: OBČINA AJDOVŠČINA CESTA 5 MAJJA 6A, 5270 AJDOVŠČINA Objekt: REKONSTRUKCIJA OBSTOJEČEGA ODDELKA IN DODATNA UREDITEV ŠE ENEGA ODDELKA VRTCA NA COLU	Naslov risbe: Tripolna shema stikalnega bloka R-N	Odgovorni projektant: ALEŠ BONE, elteh., E-94/15 Projektant: Rok Merljak, dipl. ing. el.	Podpis: <i>Rok Merljak</i> Datum: 21.12.2015 Vrsta proj. dok. PZI	Št. projekta: 15-34-01 Št. risbe: SH03 Datum: 21.12.2015 List: 3 / 6
---	--	--	---	---	---

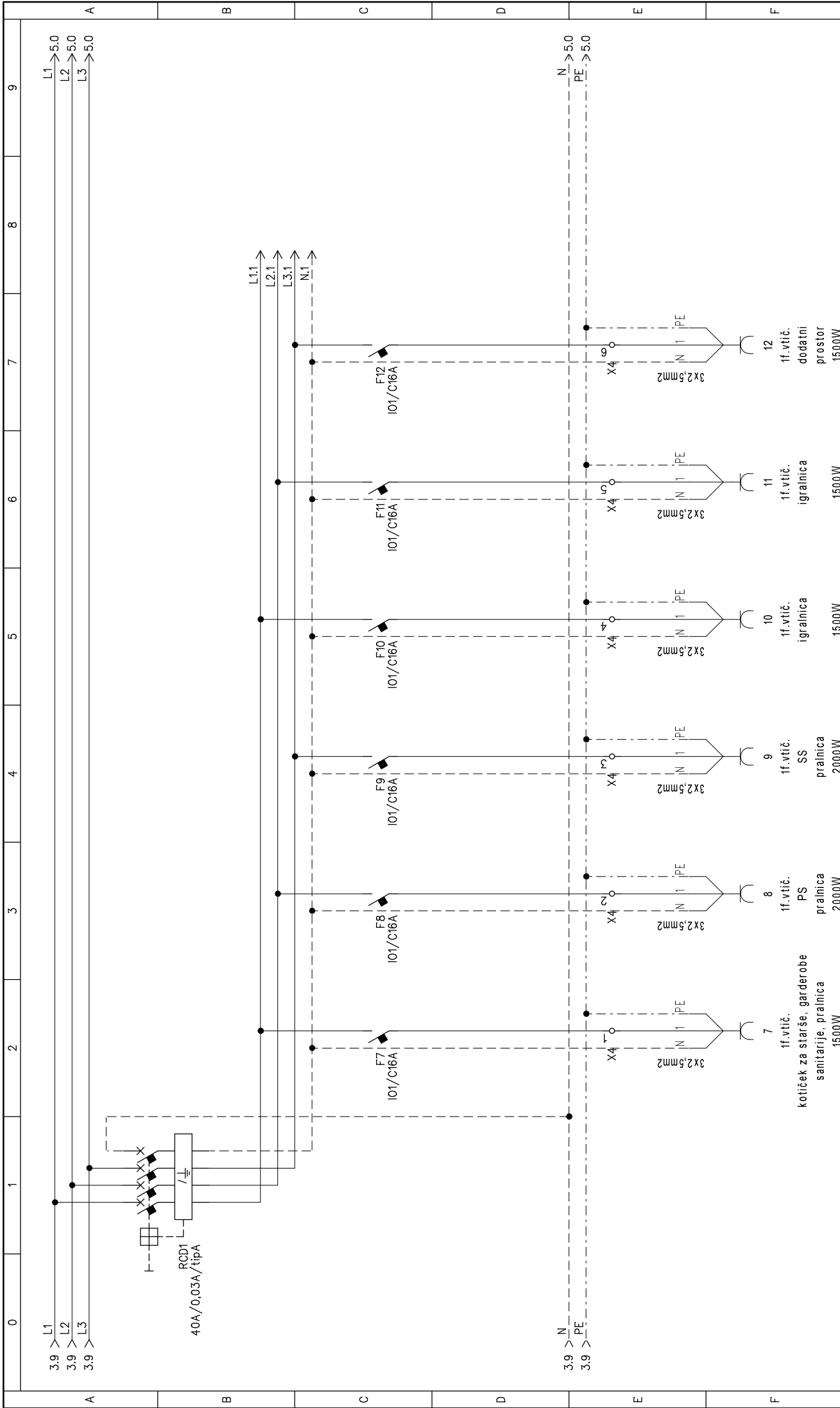

IM-BIRO d.o.o., NOVA GORICA Tolminskih partizanov 4, 5000 Nova Gorica tel.: 05/333-49-40, fax: 05/333-49-39 email: im.biro@siol.net	Investitor: OBČINA A.DOVŠČINA CESTA 5 MAJJA 6A, 5270 A.DOVŠČINA		Naslov risbe: Tripolna shema stikalnega bloka		Odgovorni projektant: ALEŠ BONE, elteh., E-94/5		Podpis: _____ Št. risbe: SH03	
	Objekt: REKONSTRUKCIJA OBSTOJEČEGA ODDELKA IN DODATNA UREJITEV ŠE ENEGA ODDELKA VRTCA NA COLU		R-N		Projektant: Rok Merljak, dipl. ing. el.		Datum: 21.12.2015 Vrsta proj. dok. PZI	



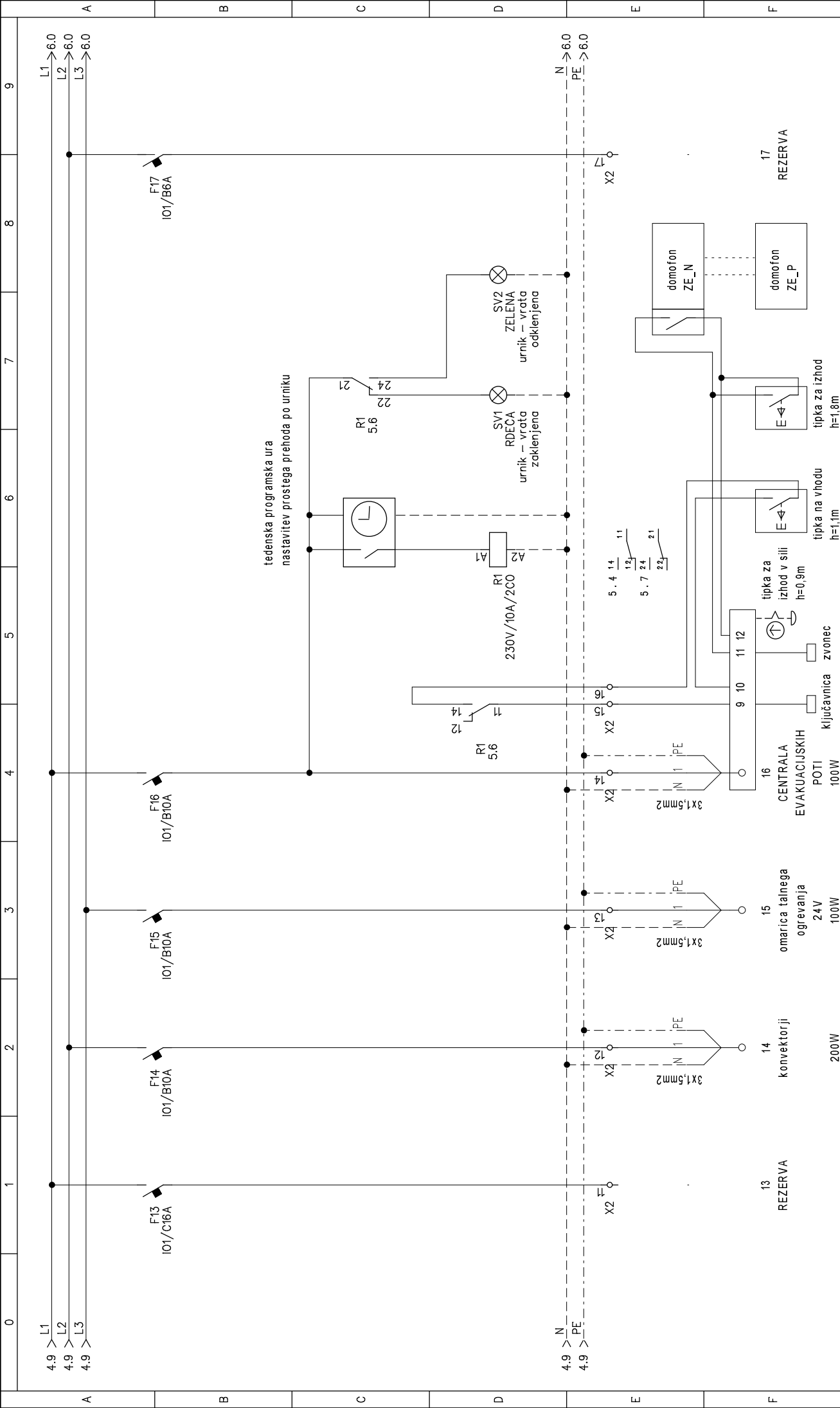

IM-BIRO d.o.o., NOVA GORICA Tolmšinski partnarjev 4, 5000 Nova Gorica tel: 05/333-49-40, fax: 05/333-49-39 email: im.biro@siol.net	Naslov risbe: Tripolna shema sifikalnega bloka		Št. projekta: 15-34-01 Št. načrta: 15-09-07/EI Datum: 21.12.2015 Vrsta proj. dok. PZI	Št. risbe: SH03 List: 5/6
	Investitor: OBČINA AJDOVŠČINA CESTA 5 MAJJA 6A, 5270 AJDOVŠČINA	Odbornik: REPUBLIKA SLOVENIJA OBSTOJEČEGA ODDELKA IN DODATNA UREJITEV ŠE ENEGA ODDELKA VRTCA NA COLU		

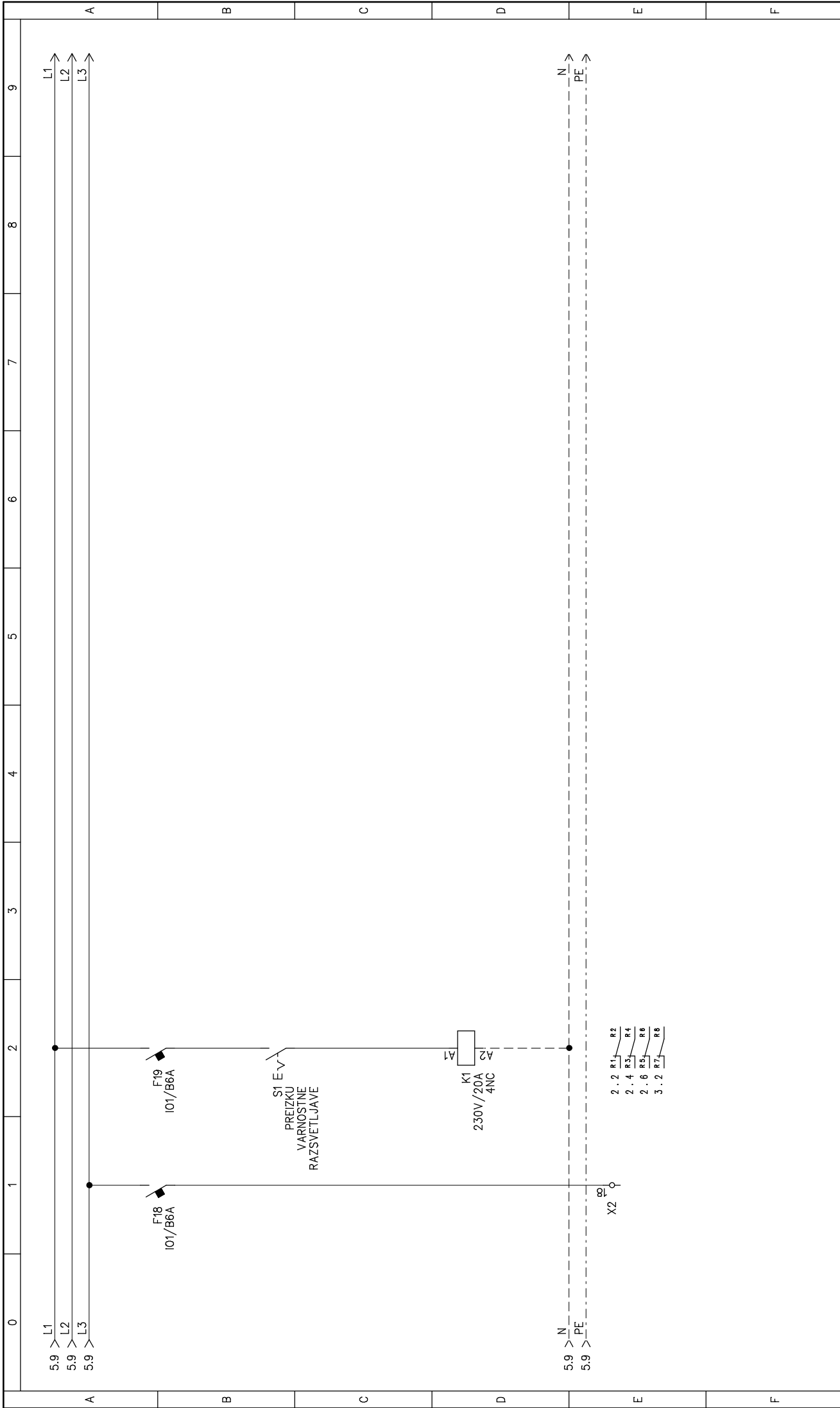

IMB-RO d.o.o., NOVA GORICA Tolminskih partizanjev 4, 5000 Nova Gorica tel: 05/333-48-40, fax: 05/333-49-39 e-mail: imbro@siol.net	Investitor: OBČINA AJDOVŠČINA Objekt: REKONSTRUKCIJA OBSTOJEČEGA ODDELKA IN DODATNA UPREDITEV ŠE ENEGA ODDELKA VRTCA NA COLU	Naslov risbe: Tripolna shema stikalnega bloka R-N	Odgovorni projektant: ALEŠ BONE, elteh., E-94/15 Projektant: Rok Merljak, dipl. ing. el.	Podpis: <i>Rok Merljak</i> Podpis: Rok Merljak, dipl. ing. el.	Št. projekta: 15-34-01 Št. načrta: 15-09-07/EI Datum: 21.12.2015 Vrsta proj. dok. PZI	Št. risbe: SH03 List 6 / 6
---	---	--	---	--	--	---

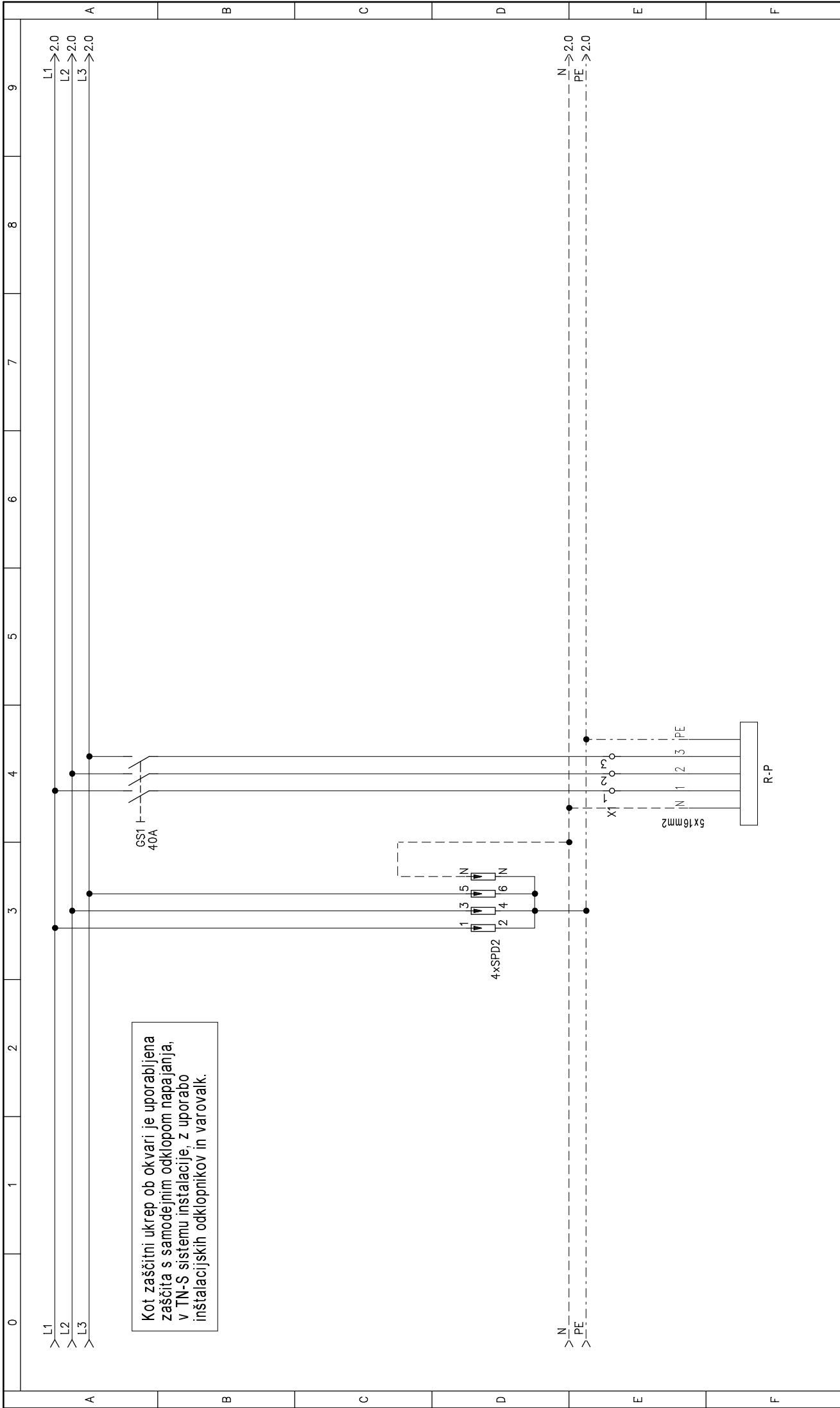

IMBIRO d.o.o., NOVA GORICA Tolminskih partizanov 4, 5000 Nova Gorica tel: 05/333-48-40, fax: 05/333-49-39 e-mail: imbiro@siol.net	Investitor: OBČINA A.JDOVŠČINA CESTA 5 MAJJA 6A, 5270 A.JDOVŠČINA	Naslov risbe: Tripolna shema sifikalnega bloka	Odgovorni projektant: ALEŠ BONE, elteh., E-94/15	Podpis: <i>Rok Merljak</i>	Št. projekta: 15-34-01	Št. risbe: SH04
	Objekt: REKONSTRUKCIJA OBSTOJEČEGA ODDELKA IN DODATNA UREJITEV ŠE ENEGA ODDELKA VRTCA NA COLU	R-TP	Projektant: Rok Merljak, dipl. ing. el.	Podpis: <i>Rok Merljak</i>	Datum: 15.12.2015 Vrsta proj. dok. PZI	List: 1 / 4

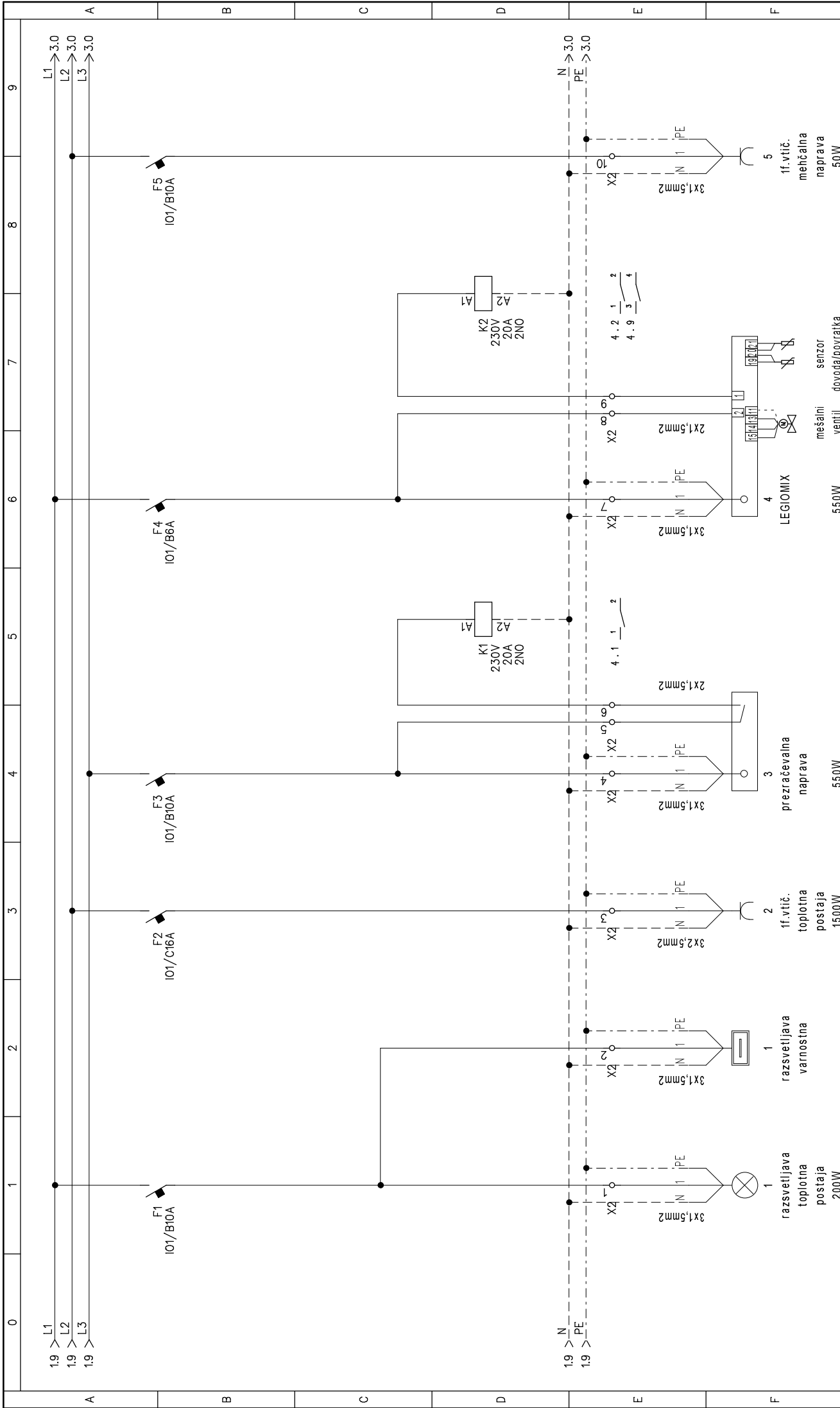

IM-BIRO d.o.o., NOVA GORICA Tolminskih partizanov 4, 5000 Nova Gorica tel: 05/333-48-40, fax: 05/333-49-39 e-mail: im.biro@siol.net	Investitor: OBČINA A.JDOVŠČINA CESTA 5 MAJJA 6A, 5270 A.JDOVŠČINA Objekt: REKONSTRUKCIJA OBSTOJEČEGA ODDELKA IN DODATNA UREDITEV ŠE ENEGA ODDELKA VRTCA NA COLU	Naslov risbe: Tripolna shema stikalnega bloka R-TP	Naslov risbe: Tripolna shema stikalnega bloka R-TP	Odgovorni projektant: ALEŠ BONE, elteh, E-94/15 Projektant: Rok Merljak, dipl. ing. el.	Podpis: <i>Rok Merljak</i> Vrsta proj. dok.: PZI	Št. projekta: 15-34-01	Št. risbe: SH04
						Datum: 15.12.2015	List: 2 / 4

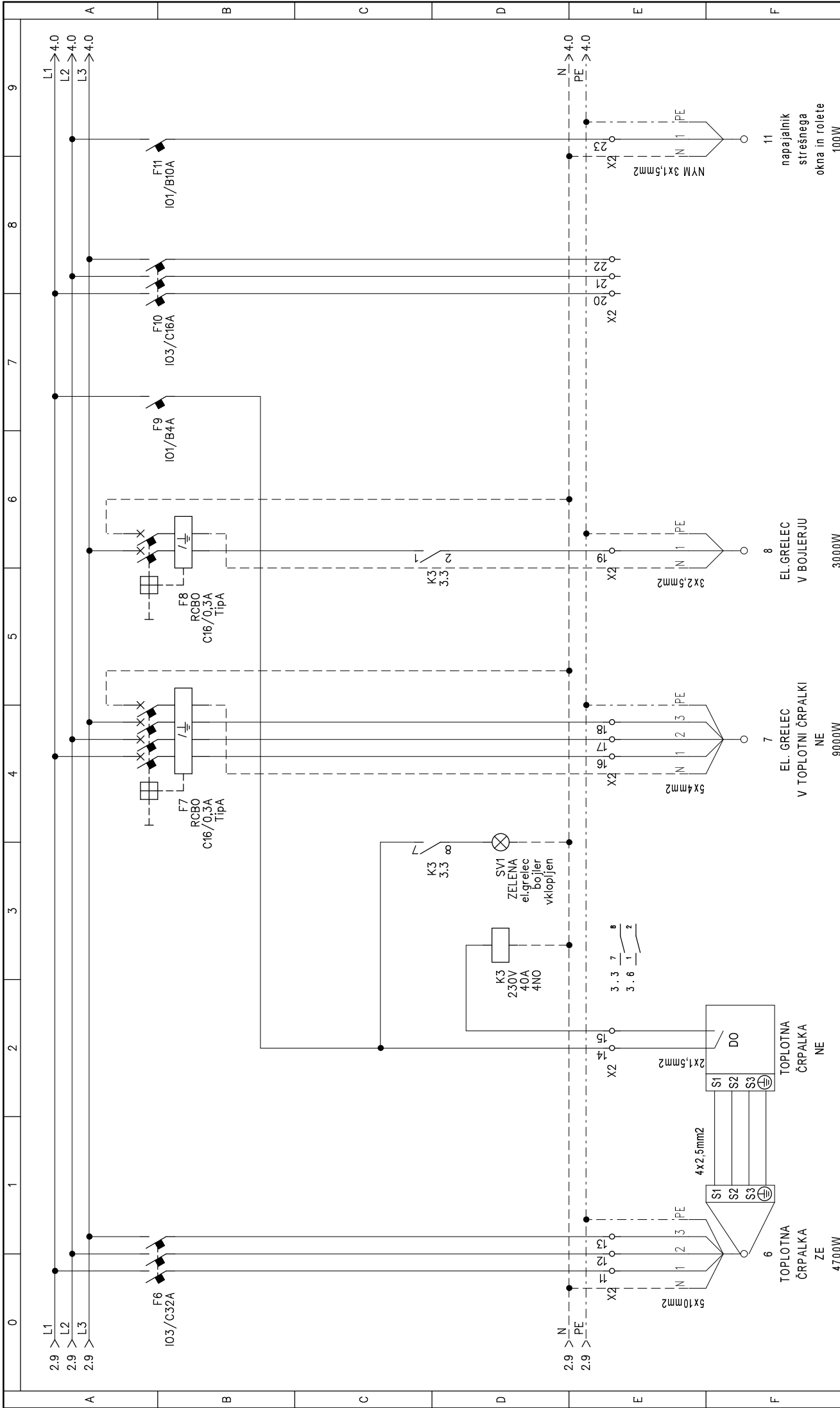

BIRO MM-BIRO d.o.o., NOVA GORICA Tomšički parkirišče 4, 5000 Nova Gorica tel: 05/333-48-40, fax: 05/333-49-39 e-mail: mm.biro@siol.net	Investitor: OBČINA A.JDOVŠČINA CESTA 5 MAJJA 6A, 5270 A.JDOVŠČINA Objekt: REKONSTRUKCIJA OBSTOJEČEGA ODDELKA IN DODATNA UPREDITEV ŠE ENEGA ODDELKA VRTCA NA COLU	Naslov risbe: Tripolna shema stikalnega bloka R-TP	Odgovorni projektant: ALEŠ BONE, elteh., E-94/15 Projektant: Rok Merljak, dipl. ing. el.	Podpis: <i>Rok Merljak</i> Vrsta proj. dok. PZI	Št. projekta: 15-34-01 Št. načrta: 15-09-07/El Datum: 15.12.2015 Vrsta proj. dok. PZI	Št. risbe: SH04 List: 3 / 4
--	--	---	---	---	--	--

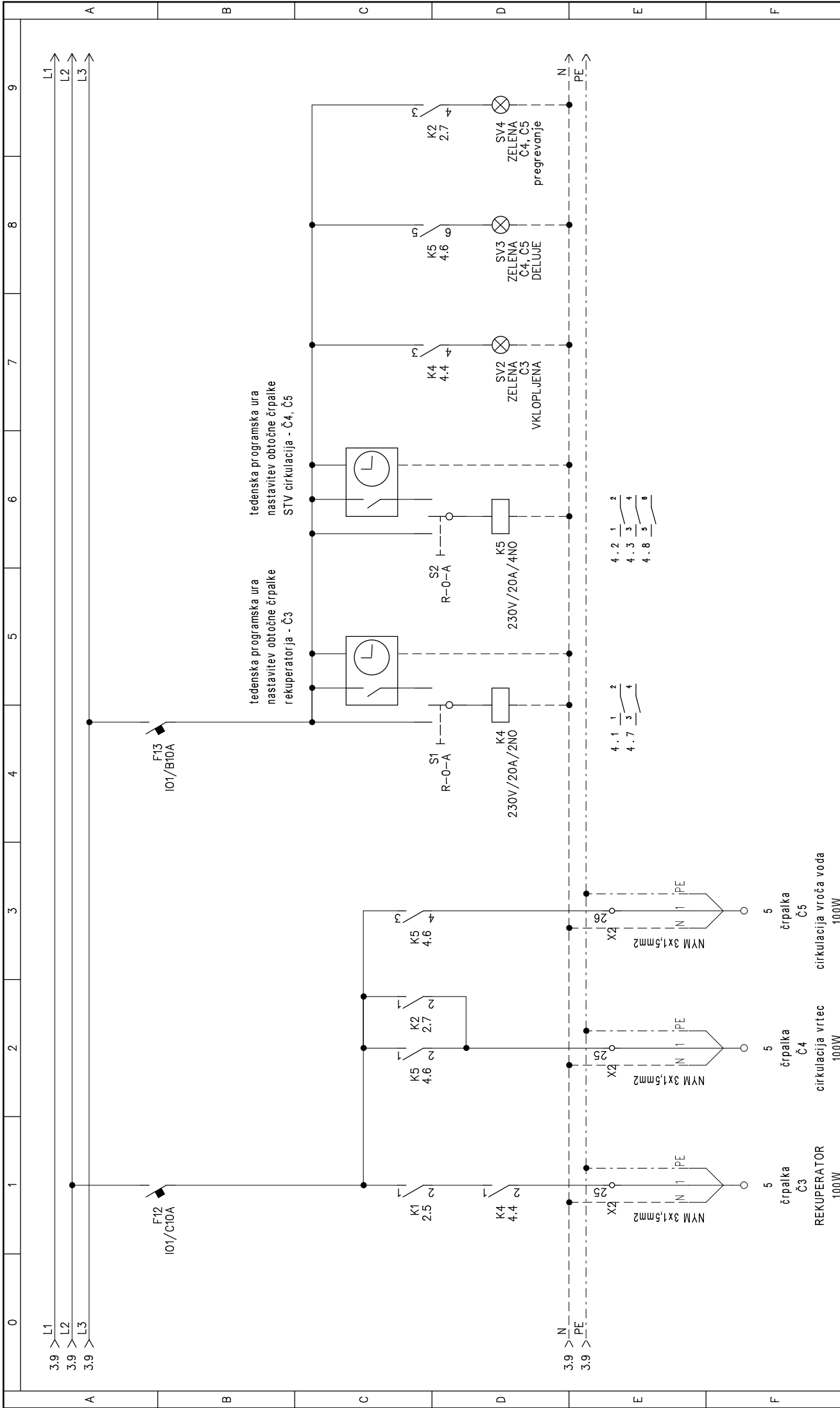

BIRO IM-BIRO d.o.o., NOVA GORICA Tolminskih partizanov 4, 5000 Nova Gorica tel: 05/333-49-40, fax: 05/333-49-39 e-mail: im.biro@siol.net	Investitor: OBČINA AJDOVŠČINA CESTA 5 MAJJA 6A, 5270 AJDOVŠČINA Objekt: REKONSTRUKCIJA OBSTOJEČEGA ODDELKA IN DODATNA UPREDITEV ŠE ENEGA ODDELKA VRTCA NA COLU	Naslov risbe: Tripolna shema sfikalnega bloka R-TP	Odgovorni projektant: ALEŠ BONE, elteh., E-94/15 Projektant: Rok Merljak, dipl. ing. el.	Podpis: <i>Rok Merljak</i> Vrsta proj. dok. PZI	Št. projekta: 15-34-01 Št. načrta: 15-09-07/El Datum: 15.12.2015 Vrsta proj. dok. PZI	Št. risbe: SH04 List: 4 / 4
--	---	--	---	--	--	--------------------------------

0 1 2 3 4 5 6 7 8 9

antenski sistem
ni predmet projekta

trovejni TV delilnik

MANSARDA

UTP_10
UTP_9
UTP_8
UTP_7
UTP_6
UTP_5

DODATNI PROSTOR
IGRALNICA_N

IGRALNICA_N
TV_2
TV_1

GSO
OMARA
(modem + switch)

domofon ZE_N

domofon NE3

NADSTROPJE

TK kabel

UTP_11
UTP_4
UTP_3
UTP_2
UTP_1

KUHINJA
IGRALNICA_P

IGRALNICA_P
TV_2
TV_1

dvovejni TV delilnik

domofon ZE_P

domofon NE1

napajanje iz R-P

domofon NE2

TK
PRIKLUČNA
OMARA

PRITLIČJE

ELEKTRONSTALACIJE



MM-BIRO d.o.o., NOVA GORICA
Tolminskih puntarjev 4, 5000 Nova Gorica
tel: 05/333-49-40, fax: 05/333-49-39
e-mail: mm.biro@siol.net

Investitor: **OBČINA AJDOVŠČINA,**
Cesta 5. maja 6a, 5270 Ajdovščina
Objekt: **REKONSTRUKCIJA OBSTOJEČEGA ODDELKA IN**
DODATNA UREDITEV ŠE ENEGA ODDELKA NA COLU

Naslov risbe: **Blok shema**
GSO sistema
TV sistema
DOMOFONSKEGA sistema

Odgovorni projektant: **Aleš Bone, el-teh, IZS-E-9415**
Projektant: **Rok Merljak, dipl.ing.el.**

Podpis: *Rok Merljak*

Št. projekta: 15-34-01
Št. načrta: 15-09-07/EI
Datum: DECEMBER 2015
Vrsta proj. dokumentacije: PZI

Št. risbe: **SH05**
List: **1/1**

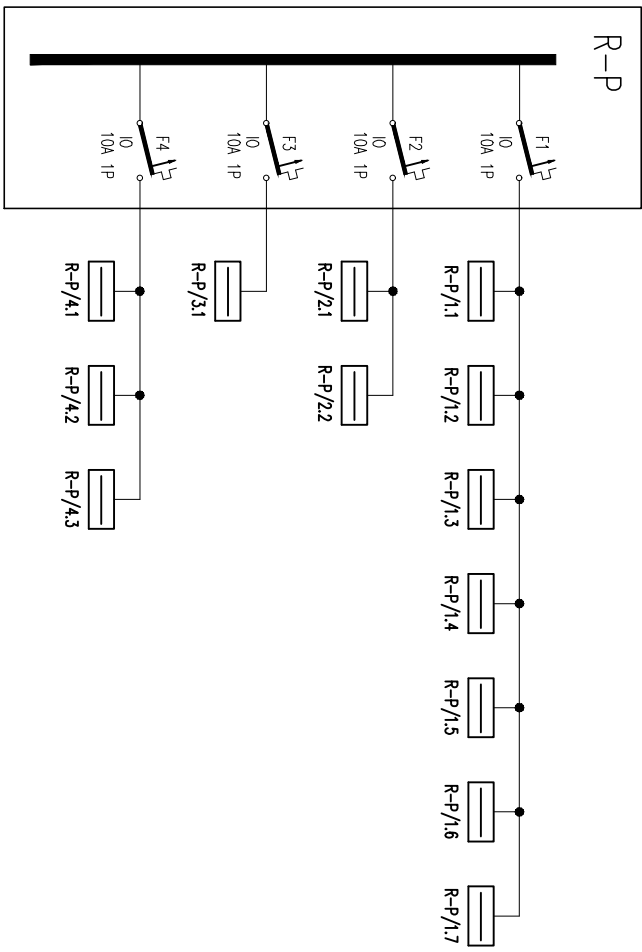
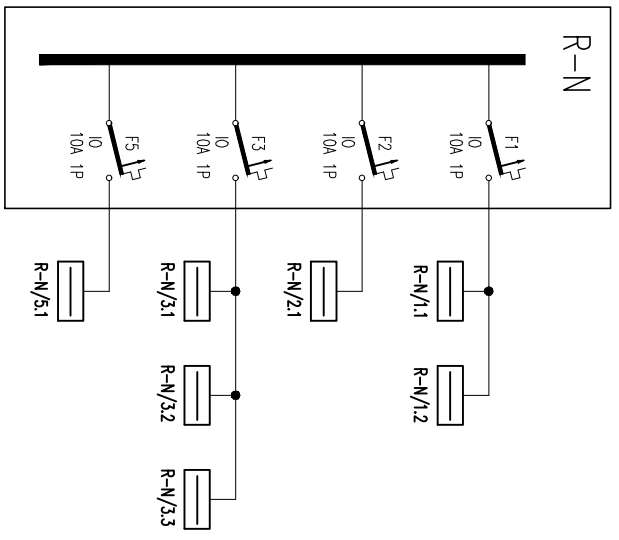
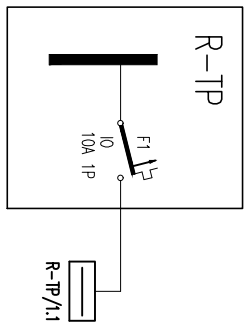

ELEKTRONSTALACIJE



MM-BIRO d.o.o., NOVA GORICA
 Tolminskih puntarjev 4, 5000 Nova Gorica
 tel: 05/333-49-40, fax: 05/333-49-39
 e-mail: mm.biro@siol.net

Investitor: **OBČINA AJDOVŠČINA,**
Cesta 5. maja 6a, 5270 Ajdovščina
 Objekt: **REKONSTRUKCIJA OBSTOJEČEČA ODDELKA IN**
DODATNA UREDITEV ŠE ENEGA ODDELKA NA COLU

Naslov risbe: **Blok shema**
varnostne
razsvetljave

Odgovorni projektant: **Aleš Bone, el-teh, IZS-E-9415**
 Projektant: **Rok Merljak, dipl.ing.el.**

Podpis:

Št. projekta: 15-34-01
 Št. načrta: 15-09-07/EI
 Datum: DECEMBER 2015
 Vrsta proj. dokumentacije: PZI

Št. risbe: **SH06**
 List: **1/1**

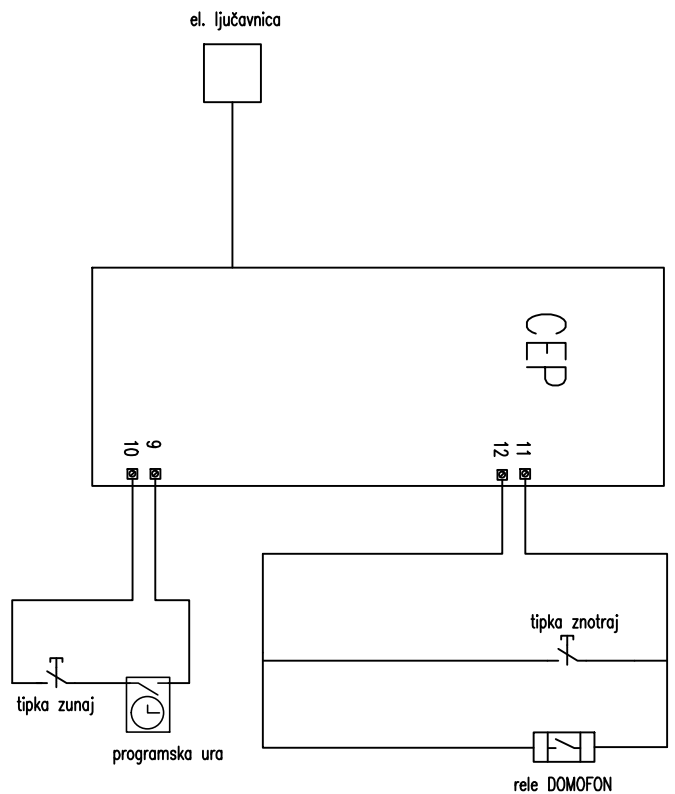

ELEKTRONSTALACIJE



MM-BIRO d.o.o., NOVA GORICA
 Tolminskih puntarjev 4, 5000 Nova Gorica
 tel: 05/333-49-40, fax: 05/333-49-39
 e-mail: mm.biro@siol.net

Investitor: **OBČINA AJDOVŠČINA,**
Cesta 5. maja 6a, 5270 Ajdovščina
 Objekt: **REKONSTRUKCIJA OBSTOJEČEČA ODDELKA IN**
DODATNA UREDITEV ŠE ENEGA ODDELKA NA COLU

Naslov risbe: **Blok shema**
centrale evakuacijske poti
CEP

Odgovorni projektant: **Aleš Bone, el-teh, IZS-E-9415**
 Projektant: **Rok Merljak, dipl.ing.el.**

Podpis:
Rok Merljak

Št. projekta: 15-34-01
 Št. načrta: 15-09-07/EI
 Datum: DECEMBER 2015
 Vrsta proj. dokumentacije: PZI

Št. risbe: **SH07**
 List: **1/1**

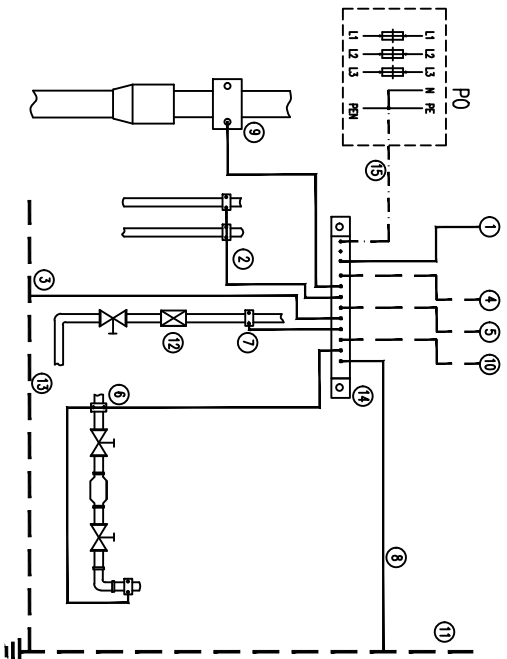

GIP

- LEGENDA**
- 1....VODNIK ZA POVEZANO Z GLAVNIM STIKALNIM BLOKOM (PE)
 - 2....VODNIK ZA POVEZANO Z INSTALACIJAMI CENTRALNEGA OGREVANJA
 - 3....VODNIK ZA POVEZANO S OZEMLJILICAM
 - 4....VODNIK ZA POVEZANO S KONSUMSKI ELEMENTI ZGRABE IN ARMATURO
 - 5....VODNIK ZA POVEZANO Z NAPRAVAMI INFORMACIJSKEGA SISTEMA
 - 6....VODNIK ZA POVEZANO Z VODOVODNIH INSTALACIJAMI
 - 7....VODNIK ZA POVEZANO S PLINSKO INSTALACIJO (če obstaja)
 - 8....VODNIK ZA POVEZANO S STRELOVODNO INSTALACIJO
 - 9....VODNIK ZA POVEZANO Z INSTALACIJO KANALIZACIJE
 - 10....VODNIK ZA POVEZANO S KONSUMSKI MASKMI
 - 11....ZASČITA PRED DELOVANJEM STRELE
 - 12....IZOLACIJSKI VOZLEK
 - 13....TEMELJSKO OZEMLJILJO
 - 14....POTENCIALNA ZBRALKA
 - 15....VODNIK ZA POVEZANO S PO
(POVEZANA JE POTREBNA V TN SISTEMIH)

DIP

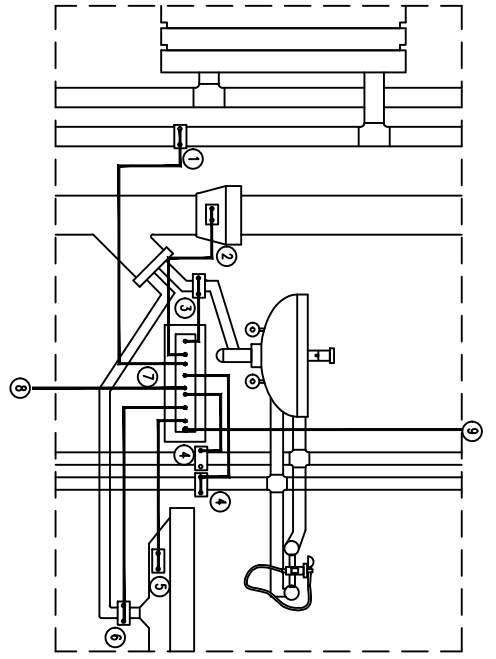

- LEGENDA**
- 1....PRIKLUČEK NA CEV CENTRALNE KURJANE
 - 2....PRIKLUČEK NA CEV KANALIZACIJE
 - 3....PRIKLUČEK NA ODVODNO CEV LIMBALNIKA
 - 4....PRIKLUČEK NA VODOVODNE CEVI
 - 5....PRIKLUČEK NA TUIS
 - 6....PRIKLUČEK NA IZLIV TUISA
 - 7....ZBRALKA ZA IZENAČENJE POTENCIALA
 - 8....KOVNENSA ARMATURA
 - 9....ZBRALKA GIP

ELEKTRONINSTALACIJE



MM-BIRO d.o.o., NOVA GORICA
 Tolminskih puntarjev 4, 5000 Nova Gorica
 tel: 05/333-49-40, fax: 05/333-49-39
 e-mail: mm.biro@siol.net

Investitor: **OBČINA AJDOVŠČINA,**
Cesta 5. maja 6a, 5270 Ajdovščina
 Objekt: **REKONSTRUKCIJA OBSTOJEČEČA ODDELKA IN**
DODATNA UREDITEV ŠE ENEGA ODDELKA NA COLU

Naslov risbe: **Blok shema**
glavne in dodatne
izenabitve potenciala
GIP/DIP

Odgovorni projektant: **Aleš Bone, el-teh, IZS-E-9415**
 Projektant: **Rok Merljak, dipl.ing.el.**

Podpis: *Rok Merljak*

Št. projekta: 15-34-01
 Št. načrta: 15-09-07/EI
 Datum: DECEMBER 2015
 Vrsta proj. dokumentacije: PZI

Št. risbe: **SH08**
 List: **1/1**